

Articolo: ZANL0090

Zanzariera ad avvolgimento laterale, ideale per porte-finestre; è dotata di presa ergonomica lungo tutto il profilo della barra maniglia, che ne rende comodo e facile l'azionamento sia dall'interno che dall'esterno.

L'apertura e chiusura dell'anta, pur essendo dotata di molla, risulta molto controllata, senza causare avvolgimenti improvvisi e veloci. Questa caratteristica, unita alla guida a terra molto bassa da 5mm, rende il prodotto ideale per i vani di frequente passaggio. Il fissaggio è rapido grazie alle clip a baionetta.

-  RETE ANTIBATTERICA
-  MANIGLIA A SBALZO
-  MANIGLIA A PENDOLO
-  AGGANCIO CLIC CLAC (solo versione da INCASSO)

LEGENDA ICONE VEDI PAG. 74



COLORI ACCESSORI NYLON



-  NERO
-  BIANCO

COLORI ALLUMINIO RAL STANDARD

* FINITURA SEMILUCIDA ▲ FINITURA RUVIDA

- | | | | | | | | | | | | |
|---|---|---|---|---|---|---|---|--|---|---|---|
|  |  |  |  |  |  |  |  |  |  |  |  |
| BIANCO 9010 | BIANCO CREMA 9001 | AVORIO 1013 | MARRONE 8017 | T. DI MORO CHIARO | T. DI MORO SCURO | GRIGIO 7001 | GRIGIO 7016 | NERO 9005 | VERDE 6009 | BRONZO VERNICIATO | ARGENTO OX |
| * ▲ | | * ▲ | * ▲ | | | ▲ | * | | ▲ | | |

LEGNO

-  RENOLIT CHIARO
-  NOCE 102-70 R
-  CILIEGIO 317-70R



MANIGLIA A SBALZO



MANIGLIA A PENDOLO

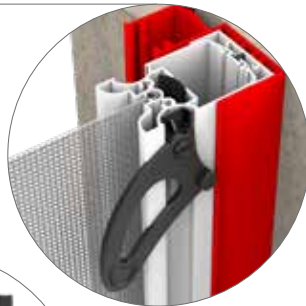

AGGANCIO CLIC CLAC

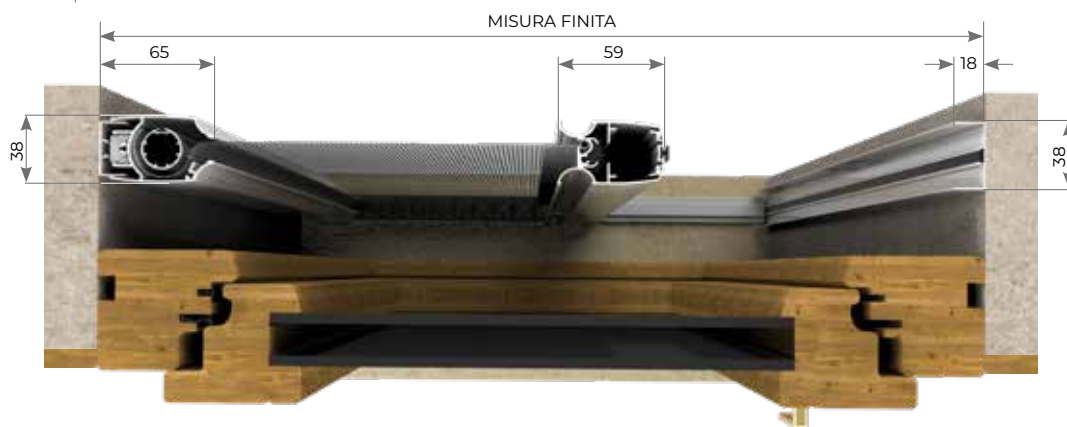

LISTINO IVA ESCLUSA MINIMO DI FATTURAZIONE: 1 ANTA 2 mq - 2 ANTE 4 mq

JOLLY

OPTIONAL

JOLLY + INCASSO - D TAPPARELLA

JOLLY + INCASSO - D TAPPARELLA CON DISTANZIALE

JOLLY + INCASSO - E PERSIANA

JOLLY + INCASSO - F 45

JOLLY + INCASSO - C DOUBLE FACE

JOLLY + INCASSO - A 47

JOLLY + INCASSO - B 50

RETE IN ACCIAIO STEEL NET 18X20"

AGGANCIO CLIC CLAC **(SOLO VERSIONE DA INCASSO)**

RETE ANTIBATTERICA

REGISTRO SUPERIORE JOLLY

MANIGLIA A PENDOLO

MANIGLIA A SBALZO

PREZZI VALIDI PER I COLORI **RAL** STANDARD, +40 % PER I COLORI **LEGNO**.

MISURE CONSIGLIATE mm

MISURA FINITA: la zanzariera verrà fornita con le stesse misure ordinate.

MISURA LUCE: (specificare) la zanzariera verrà fornita 3mm in meno sul lato cassonetto.

JOLLY 1 ANTA		
	L	H
MIN	-	1400
MAX	1600	2800
JOLLY 2 ANTE		
	L	H
MIN	-	1400
MAX	3200	2800

N.B: la misura dell'altezza deve essere sempre maggiore della larghezza di 150mm.

+ INCASSO - D TAPPARELLA ZANL0093

MISURA FINITA: verrà fornita con le stesse misure ordinate (max. ingombro)

MISURA LUCE: verrà fornita e addebitata con misure maggiorate: larghezza + (40x2)mm, x altezza pari a misura finita. Dettagli pagina 224.

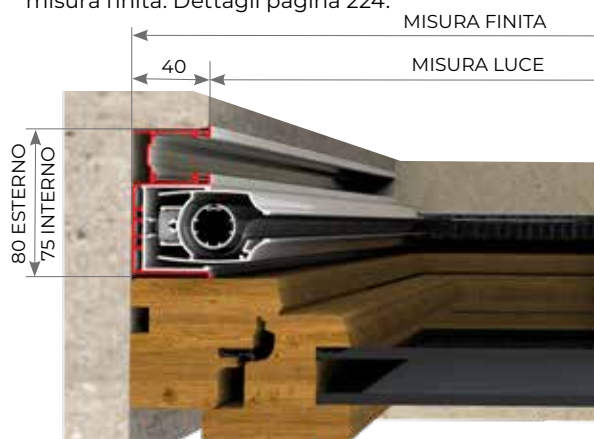

+ INCASSO - D TAPP. CON DISTANZIALE ZANL0135

MISURA FINITA: verrà fornita con le stesse misure ordinate (max. ingombro)

MISURA LUCE: verrà fornita e addebitata con misure maggiorate: larghezza + (40x2)mm, x altezza pari a misura finita. Dettagli pagina 228.

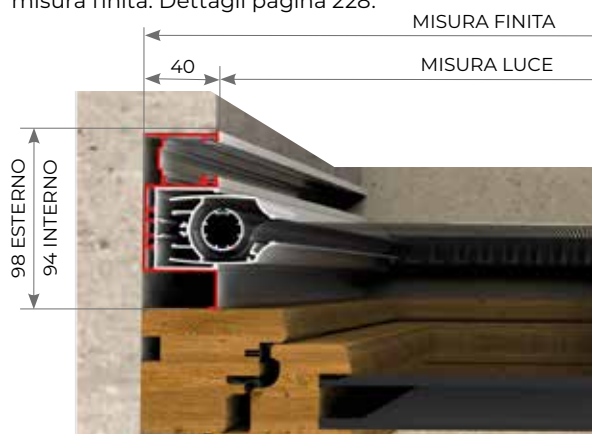

+ INCASSO - A 47 ZANL0124

MISURA FINITA: verrà fornita con le stesse misure ordinate (max. ingombro)

MISURA LUCE: verrà fornita e addebitata con misure maggiorate: larghezza + (40x2)mm, x altezza + 40mm. Dettagli pagina 216.

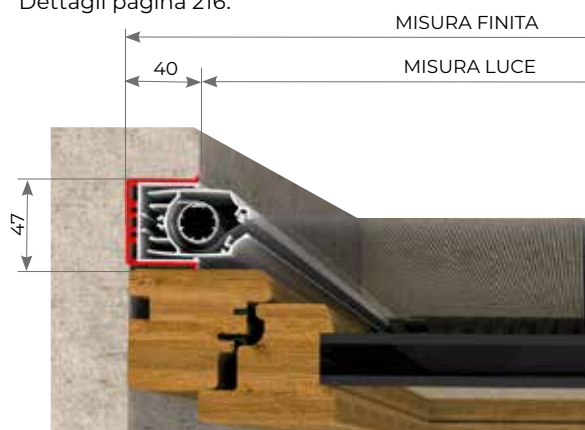

+ INCASSO - B 50 ZANL0134

MISURA FINITA: verrà fornita con le stesse misure ordinate (max. ingombro)

MISURA LUCE: verrà fornita e addebitata con misure maggiorate: larghezza + (39x2)mm, x altezza + 39mm. Dettagli pagina 218.

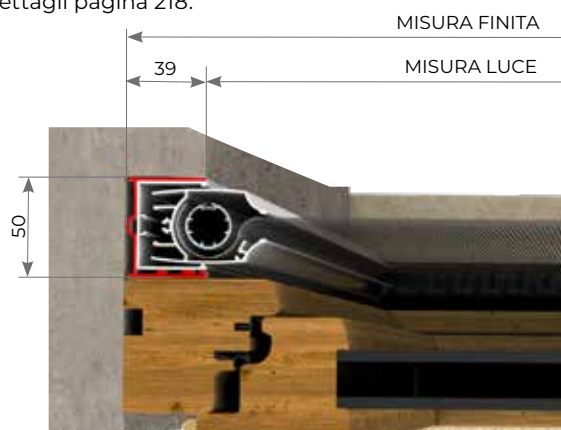

+ INCASSO - C DOUBLE FACE ZANL0115

MISURA FINITA: la zanzariera verrà fornita con le stesse misure ordinate (max ingombro).

MISURA LUCE: la zanzariera verrà fornita e addebitata con misure maggiorate: larghezza + (50x2) mm, altezza + 50mm. Dettagli pagina 220.



+ INCASSO - F 45

ZANL0131

MISURA FINITA: la zanzariera verrà fornita con le stesse misure ordinate (max ingombro).

MISURA LUCE: la zanzariera verrà fornita e addebitata con misure maggiorate: larghezza + (35x2) mm, altezza pari a misura finita.

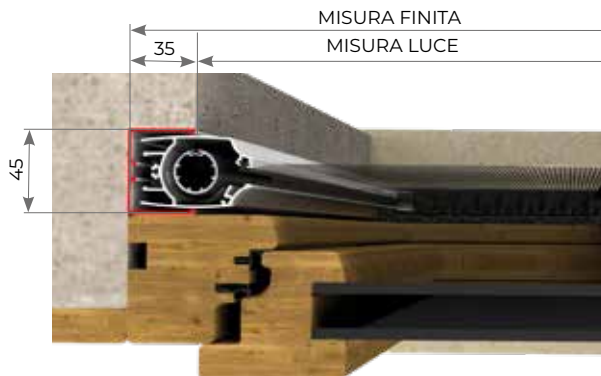

+ INCASSO - E PERSIANA

ZANL0099

MISURA FINITA IMBOTTE: la zanzariera verrà fornita e addebitata in larghezza -15mm, in altezza -8mm

MISURA LUCE IMBOTTE: la zanzariera verrà fornita e addebitata in larghezza +67 mm, in altezza +33mm.

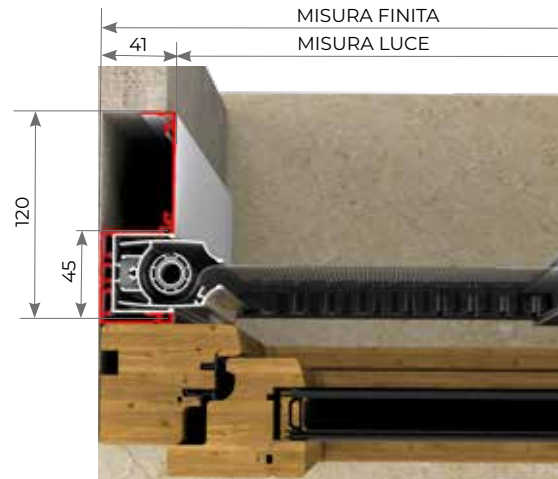

JOLLY DUE ANTE



REGISTRO SUPERIORE JOLLY

Il sistema telescopico composto dal profilo laterale a muro e registro superiore, permette di compensare differenze in larghezza fino a **14mm** mantenendo il cassonetto sempre perpendicolare al pavimento.



VANO IRREGOLARE LARGHEZZA SUPERIORE

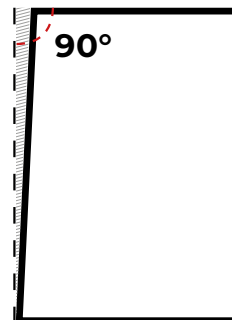

VANO IRREGOLARE LARGHEZZA INFERIORE

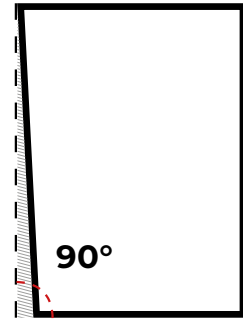

BLOCCO TELO CON ARPIONI

Gli arpioni rotanti all'interno della catena evitano la fuoriuscita del telo. La guida a terra, grazie a un particolare sistema di aggancio, impedisce ai cingoli di sollevarsi in caso di vento.

