

APOLLO

PERSIANA A LAMELLE TRAPEZOIDALI FISSE APERTE DA 64 mm
CON PROFILO REGGILAMELLE PRETRANCIATO IN ALLUMINIO



PERSIANA A LAMELLE FISSE APERTE TRAPEZOIDALI IDEALE PER OGNI TIPO DI APPLICAZIONE IN CENTRO STORICO IN QUANTO BENSÌ ABBINATA PER L'INSERIMENTO IN CONTESTI SOTTOPOSTI A VINCOLI DI CARATTERE ARCHITETTONICO.

Al fine di rendere il prodotto ancora più valido sotto il profilo estetico, anche questo prodotto viene realizzato con profilo di sostegno lamelle in alluminio pretranciato, realizzato con lo stesso colore della persiana.

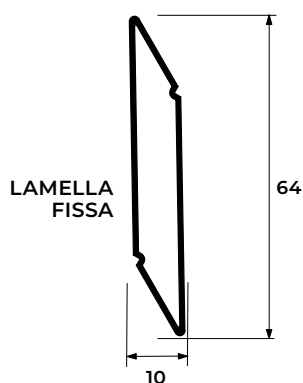

DETTAGLIO SAGOMA PROFILI ANTA E LAMELLE.



DETTAGLIO SAGOMA PROFILI ANTA E LAMELLE.



PERSIANA A LAMELLE TRAPEZOIDALI FISSE APERTE

APOLLO SCHEDE TECNICHE

1 ANTA SEZ. ORIZZONTALE

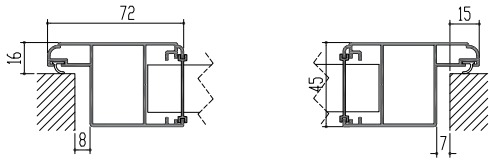

2 ANTE SEZ. ORIZZONTALE

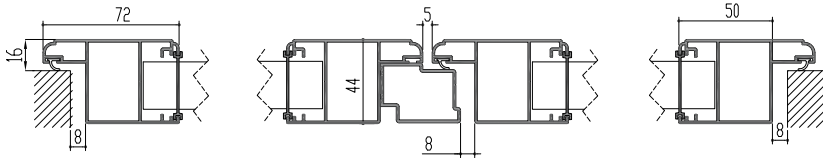

3 ANTE SEZ. ORIZZONTALE

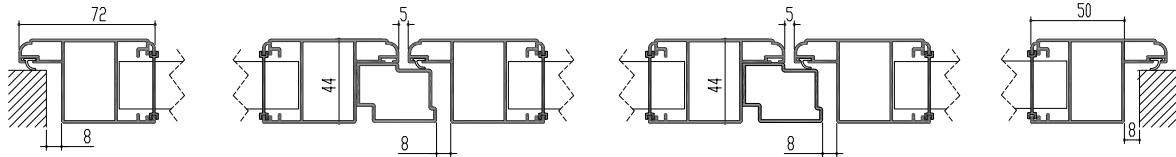

FINESTRA

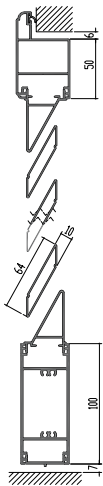

PORTAFINESTRA

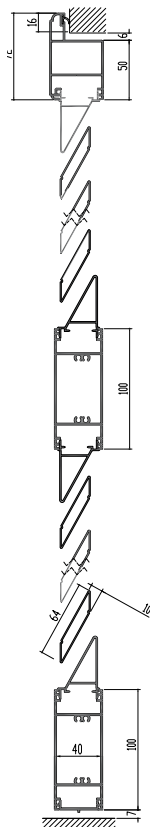

TELAIO TZD

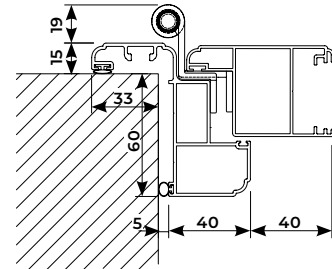

CARDINI A MURO

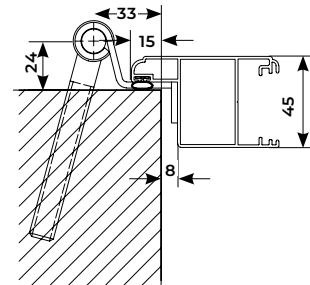

ANTA A GIRO TAGLIO 45° (NO ZOCCOLO)

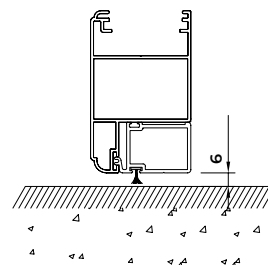

APOLLO OPTIONAL

La persiana in alluminio modello APOLLO, realizzata con lamelle fisse aperte trapezoidale da mm 64 x 10, rientra per la sua caratteristica linea, tra le persiane tipicamente definite da centro storico a viene comunemente richiesta in sostituzione di persiane in legno in zone sottoposte a precisi vincoli di carattere architettonico.

Ferramenta di serie:

- Versione a MURARE: bandelle a scomparsa nere (nr.2 per anta di finestra e nr.3 per anta di portafinestra)
- Su telaio dedicato **TZD**: cerniere a scomparsa nere.
- Su **TZU**: bandelle a scomparsa nere e cardine fisso su piastra stretta (disponibili cerniere a scomparsa nere su richiesta con maggiorazione).
- Su telaio **TZU**: cerniere a scomparsa nere obbligatorie per aperture a libro con cerniere esterne.
- Su **TZS** cerniere a scomparsa nere

Le portefinestre hanno di serie la fascia intermedia da 100 mm ad H=1000 al centro, mentre nelle finestre se richiesta verrà fornita con sovrapprezzo.

Disponibile di serie con zoccolo inferiore da 100 mm montato con taglio a 90°.

Dotazione di serie:

- Spagnoletta nera, compresi fermi a bancale e superiori.
- Guarnizioni di tenuta a muro o telaio nere.

FASCIA SUPPLEMENTARE:	€ 75 CAD
COPPIA CATENACCI PER ANTE SEMIFISSE, COMPRESI POZZETTI A MOLLA	€ 91 CP
CREMONESE AL POSTO DELLA SPAGNOLETTA (SU RICHIESTA A 1 ANTA) (SCONSIGLIATO PER VERSIONE A MURARE)	€ 87
CREMONESE AL POSTO DELLA SPAGNOLETTA CON CATENACCIO INFERIORE ANTA SEMIFISSA (SU RICHIESTA A 2 O PIÙ ANTE) (SCONSIGLIATO PER VERSIONE A MURARE)	€ 132
BATTUTA SU QUATTRO LATI (ANCHE SOTTO) - (SU RICHIESTA)	SENZA MAGGIORAZIONE
ANTA A GIRO INFERIORE CON PROFILO PORTASPAZZOLINO (NO ZOCCOLO)	+ 2%
TELAIO SU TRE LATI TZD	+ 15%
TELAIO SU QUATTRO LATI TZD	+ 22%
LIBRO APERTURA PER 2 ANTE (F2/PF2.LI - F2/PF2.LE)	€ 105 CAD
MAGGIORAZIONE PER PERSIANA / SCURO SCORREVOLE ESTERNO MURO (A FORO)	€ 785 CAD
SCORREVOLE VECCHIA MILANO 1 ANTA (VEDI PAGINA 124)	€ 645 CAD
SCORREVOLE VECCHIA MILANO 2 ANTE (VEDI PAGINA 124)	€ 960 CAD
REALIZZAZIONE ANTE ASIMMETRICHE	+ € 126
SERRATURA A DUE O TRE PUNTI AD APPLICARE, POMOLO INTERNO E CILINDRO ESTERNO COMPRESI POZZETTI A MOLLA (PER TUTTI I MODELLI IN VERSIONE ANTA SINGOLA VERRÀ FORNITA LA SERRATURA SENZA POMOLO MA CON CHIAVE INTERNA/ESTERNA)	+ € 575
SERRATURA INCASSATA A DUE/TRE PUNTI CON MANIGLIA AZIONANTE E SCROCCO	+ € 578
SERRATURA INCASSATA A DUE/TRE PUNTI SENZA MANIGLIA	+ € 480
SERRATURA INCASSATA A UN PUNTO CON MANIGLIA AZIONANTE E SCROCCO	+ € 503
SERRATURA INCASSATA A UN PUNTO SENZA MANIGLIA	+ € 416
CERNIERE IN TINTA CON PERSIANA (COMPRESA CREMONESE O SPAGNOLETTA SE RICHIESTA IN TINTA) NEI COLORI RAL STANDARD 8017-7001-1013-9010-6005-6009	+ 6%
TERMINALE ESPANSIONE PER SPAGNOLETTA COMPRESO POZZETTO	+ € 65 CAD

ATTENZIONE: LA VERNICIATURA SU SPAGNOLETTA IN TINTA POTREBBE INDURIRNE LA MOVIMENTAZIONE E LEVARSI NEI PUNTI DI ATRRITO



LA PREDISPOSIZIONE STANDARD DI FISSAGGIO È A BATTUTE SU TRE LATI.

APOLLO LISTINO LAMELLE FISSE

APOLLO 1 ANTA FINESTRA

		LARGHEZZA				
		600	700	800	900	1000
ALTEZZA	1000	624	634	691	701	758
	1100	628	662	698	733	769
	1200	658	697	733	772	812
	1300	684	724	765	805	
	1400	709	751	794	834	
	1500	733	776	823	867	
	1600	763	810	857	907	
	1700	792	843	889		
	1800	817	870	921		



APOLLO 1 ANTA PORTAFINESTRA (CON ZOCCOLO E FASCIA INTERMEDIA STANDARD)

		LARGHEZZA			
		600	700	800	900
ALTEZZA	1900	943	1.025	1.109	1.192
	2000	973	1.061	1.148	1.234
	2100	1.004	1.096	1.185	1.275
	2200	1.036	1.128	1.224	1.318
	2300	1.066	1.164	1.262	1.359
	2400	1.098	1.199	1.300	1.402
	2500	1.127	1.232	1.337	1.442
	2600	1.159	1.268	1.376	

APOLLO 2 ANTE FINESTRA

		LARGHEZZA								
		800	900	1000	1100	1200	1300	1400	1500	1600
ALTEZZA	1000	932	976	1.020	1.065	1.109	1.153	1.199	1.242	1.287
	1100	978	1.026	1.074	1.123	1.170	1.218	1.267	1.315	1.362
	1200	1.025	1.077	1.128	1.181	1.231	1.283	1.334	1.386	1.438
	1300	1.073	1.127	1.182	1.236	1.293	1.350	1.404	1.459	1.514
	1400	1.119	1.178	1.235	1.294	1.355	1.413	1.473	1.530	1.589
	1500	1.166	1.228	1.290	1.354	1.416	1.478	1.540	1.604	1.666
	1600	1.211	1.278	1.343	1.410	1.477	1.542	1.610	1.675	1.740
	1700	1.259	1.329	1.397	1.467	1.538	1.608	1.676	1.746	1.817
	1800	1.305	1.379	1.453	1.525	1.598	1.672	1.745	1.818	1.893

APOLLO LISTINO LAMELLE FISSE

APOLLO 2 ANTE PORTAFINESTRA (CON ZOCCOLO E FASCIA INTERMEDIA STANDARD)

		LARGHEZZA								
		800	900	1000	1100	1200	1300	1400	1500	1600
ALTEZZA	1900	1.466	1.543	1.623	1.700	1.778	1.857	1.936	2.014	2.091
	2000	1.510	1.592	1.673	1.756	1.836	1.919	2.000	2.082	2.163
	2100	1.556	1.640	1.726	1.811	1.894	1.980	2.066	2.150	2.235
	2200	1.600	1.688	1.777	1.866	1.953	2.042	2.131	2.220	2.307
	2300	1.644	1.736	1.827	1.921	2.012	2.103	2.195	2.286	2.380
	2400	1.688	1.784	1.879	1.974	2.070	2.165	2.260	2.355	2.451
	2500	1.733	1.832	1.931	2.029	2.128	2.228	2.326	2.424	2.524
	2600	1.778	1.879	1.982	2.084	2.186	2.287	2.390	2.492	2.594

APOLLO 3 ANTE FINESTRA

		LARGHEZZA							
		1600	1700	1800	1900	2000	2100	2200	2300
ALTEZZA	1000	1.614	1.661	1.705	1.748	1.792	1.836	1.881	1.925
	1100	1.698	1.748	1.795	1.843	1.892	1.940	1.987	2.034
	1200	1.784	1.836	1.888	1.939	1.990	2.042	2.094	2.146
	1300	1.871	1.925	1.980	2.034	2.090	2.146	2.200	2.255
	1400	1.953	2.014	2.073	2.131	2.190	2.247	2.307	2.368
	1500	2.040	2.102	2.165	2.228	2.289	2.351	2.413	2.477
	1600	2.125	2.190	2.255	2.323	2.388	2.455	2.522	2.587
	1700	2.208	2.279	2.348	2.420	2.488	2.557	2.629	2.698
	1800	2.294	2.368	2.441	2.514	2.589	2.661	2.735	2.807

APOLLO 3 ANTE PORTAFINESTRA (CON ZOCCOLO E FASCIA INTERMEDIA STANDARD)

		LARGHEZZA							
		1600	1700	1800	1900	2000	2100	2200	2300
ALTEZZA	1900	2.666	2.747	2.825	2.903	2.982	3.059	3.138	3.217
	2000	2.748	2.831	2.912	2.994	3.077	3.157	3.240	3.320
	2100	2.831	2.914	3.000	3.085	3.170	3.257	3.342	3.425
	2200	2.911	3.000	3.089	3.176	3.265	3.354	3.442	3.530
	2300	2.993	3.084	3.176	3.268	3.359	3.453	3.545	3.637
	2400	3.073	3.168	3.264	3.359	3.455	3.551	3.647	3.742
	2500	3.154	3.253	3.352	3.452	3.551	3.650	3.748	3.847
	2600	3.236	3.339	3.441	3.543	3.645	3.748	3.850	3.952

MAGGIORAZIONI PER FORME IRREGOLARI

 **PERSIANA AD ARCO 1 ANTA A MURARE**
 (Maggiorazioni valide per archi regolari a raggio unico. Nel caso venisse fornita una dima ci riserviamo di verificarne la fattibilità ed i relativi costi di realizzazione per eventuali archi irregolari)

+ € 1.647,00

MAGGIORAZIONI PER FORME IRREGOLARI

 **PERSIANA AD ARCO 2 ANTE A MURARE**
 (Maggiorazioni valide per archi regolari a raggio unico. Nel caso venisse fornita una dima ci riserviamo di verificarne la fattibilità ed i relativi costi di realizzazione per eventuali archi irregolari)

+ € 2.639,00

MAGGIORAZIONI PER FORME IRREGOLARI

 **PERSIANA A TRAPEZIO 1 ANTA A MURARE**

+ € 991,00

MAGGIORAZIONI PER FORME IRREGOLARI

 **PERSIANA A TRAPEZIO 2 ANTE A MURARE**

+ € 1.480,00

MAGGIORAZIONI PER FORME IRREGOLARI

 **PERSIANA A TRAPEZIO 3 ANTE**

+ € 2.220,00

MAGGIORAZIONI PER FORME IRREGOLARI

 **PERSIANA AD ARCO A 3 ANTE SOLO VERSIONE A MURARE**
 (Maggiorazioni valide per archi regolari a raggio unico. Nel caso venisse fornita una dima ci riserviamo di verificarne la fattibilità ed i relativi costi di realizzazione per eventuali archi irregolari)

+ € 3.960,00

MAGGIORAZIONI PER FORME IRREGOLARI

 **SOLO TELAIO A TRAPEZIO DA SOMMARE ALLA MAGGIORAZIONE DELLA PERSIANA**
 (Maggiorazioni valide per archi regolari a raggio unico. Nel caso venisse fornita una dima ci riserviamo di verificarne la fattibilità ed i relativi costi di realizzazione per eventuali archi irregolari)

+ € 1.419,00

MAGGIORAZIONI PER FORME IRREGOLARI

 **SOLO TELAIO A TRAPEZIO DA SOMMARE ALLA MAGGIORAZIONE DELLA PERSIANA**

+ € 870,00

CLASSIKA

PERSIANA LAMELLE FISSE



LA PERSIANA IN ALLUMINIO CLASSIKA È DISPONIBILE A LAMELLE FISSE TONDE 50X10

Il tradizionale profilo anta si distingue dai modelli Giunone e Venere per la sagoma snella e stondata, da evidenziare nella versione a lamelle fisse, il gradevole profilo asolato reggi lamelle in tinta, perfettamente a filo anta, rendendo l'estetica sempre più simile alle persiane in legno. La persiana è inoltre realizzabile nelle versioni su telaio TZU e TZUC

*PERSIANA A LAMELLE FISSE APERTE
CON PROFILO PRETRANCIATO IN ALLUMINIO*

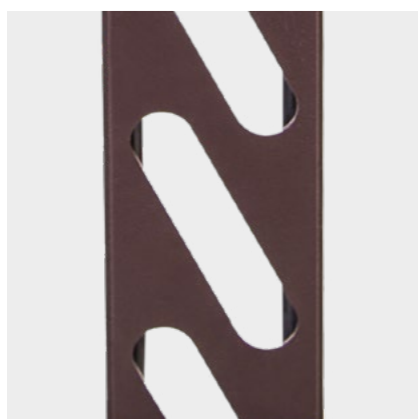
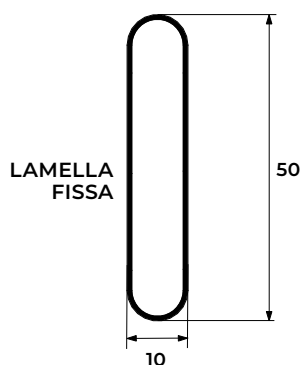

DETTAGLIO PROFILO PRETRANCIATO
REGGILAMELLE.



PERSIANA LAMELLE FISSE



BANDELLA A SCOMPARSA DI SERIE
NELLA VERSIONE A MURARE.

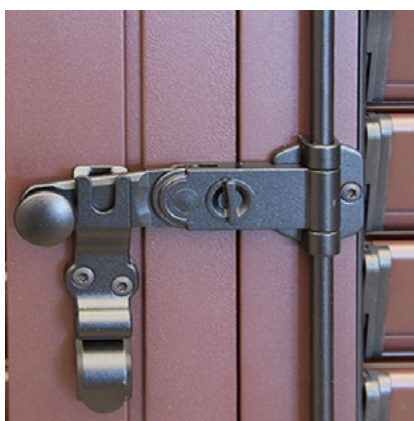

DETTAGLIO CHIUSURA DI SERIE CON
SPAGNOLETTA.

CLASSIKA LISTINO LAMELLE FISSE

CLASSIKA 1 ANTA FINESTRA

		LARGHEZZA				
		600	700	800	900	1000
ALTEZZA	1000	660	660	665	681	671
	1100	660	665	671	681	671
	1200	665	671	671	681	671
	1300	676	676	681	686	724
	1400	676	676	681	712	776
	1500	676	676	681	761	830
	1600	676	676	723	808	882
	1700	676	676	766	855	936
	1800	676	708	808	903	989

CLASSIKA 1 ANTA PORTAFINESTRA (con zoccolo e fascia intermedia standard)

		LARGHEZZA				
		600	700	800	900	1000
ALTEZZA	1900	1.052	1.062	1.071	1.082	1.122
	2000	1.057	1.071	1.082	1.066	1.179
	2100	1.062	1.082	1.091	1.117	1.234
	2200	1.071	1.091	1.102	1.167	1.291
	2300	1.071	1.102	1.111	1.217	1.347
	2400	1.082	1.102	1.133	1.268	1.403
	2500	1.082	1.111	1.179	1.319	1.459
	2600	1.102	1.122	1.224	1.370	1.516

CLASSIKA 2 ANTE FINESTRA

		LARGHEZZA								
		800	900	1000	1100	1200	1300	1400	1500	1600
ALTEZZA	1000	944	944	962	968	968	968	972	972	1.032
	1100	944	962	962	962	968	968	996	1.061	1.117
	1200	962	968	968	968	968	1.003	1.079	1.150	1.211
	1300	962	968	968	968	1.003	1.080	1.162	1.239	1.307
	1400	968	968	968	991	1.074	1.152	1.235	1.318	1.401
	1500	968	968	968	1.056	1.145	1.229	1.318	1.407	1.497
	1600	968	968	1.026	1.122	1.216	1.307	1.401	1.497	1.591
	1700	977	985	1.086	1.187	1.288	1.383	1.484	1.585	1.687
	1800	977	1.034	1.141	1.247	1.354	1.461	1.568	1.674	1.781

CLASSIKA 2 ANTE PORTAFINESTRA (con zoccolo e fascia intermedia standard)

		LARGHEZZA								
		800	900	1000	1100	1200	1300	1400	1500	1600
ALTEZZA	1900	1.298	1.315	1.344	1.375	1.464	1.578	1.691	1.804	1.917
	2000	1.305	1.325	1.335	1.417	1.536	1.655	1.774	1.894	2.012
	2100	1.315	1.335	1.364	1.482	1.607	1.733	1.858	1.983	2.108
	2200	1.325	1.344	1.417	1.548	1.679	1.810	1.941	2.072	2.202
	2300	1.335	1.355	1.477	1.613	1.751	1.887	2.024	2.161	2.298
	2400	1.344	1.393	1.536	1.679	1.822	1.965	2.108	2.251	2.393
	2500	1.364	1.446	1.595	1.745	1.894	2.042	2.191	2.340	2.488
	2600	1.404	1.500	1.655	1.810	1.965	2.119	2.274	2.429	2.583

CLASSIKA LISTINO LAMELLE FISSE

CLASSIKA 3 ANTE FINESTRA

		LARGHEZZA							
		1600	1700	1800	1900	2000	2100	2200	2300
ALTEZZA	1000	1.551	1.559	1.563	1.568	1.573	1.579	1.583	1.610
	1100	1.557	1.559	1.563	1.568	1.579	1.615	1.679	1.743
	1200	1.568	1.579	1.588	1.599	1.668	1.738	1.808	1.878
	1300	1.588	1.599	1.633	1.709	1.784	1.860	1.936	2.011
	1400	1.608	1.656	1.738	1.819	1.901	1.983	2.064	2.146
	1500	1.668	1.755	1.843	1.930	2.018	2.105	2.192	2.279
	1600	1.761	1.855	1.947	2.041	2.134	2.226	2.320	2.413
	1700	1.855	1.953	2.052	2.151	2.251	2.349	2.448	2.547
1800	1.947	2.052	2.157	2.262	2.366	2.471	2.576	2.681	

CLASSIKA 3 ANTE PORTAFINESTRA (con zoccolo e fascia intermedia standard)

		LARGHEZZA							
		1600	1700	1800	1900	2000	2100	2200	2300
ALTEZZA	1900	2.136	2.250	2.363	2.475	2.589	2.702	2.814	2.928
	2000	2.261	2.330	2.450	2.569	2.687	2.807	2.926	3.045
	2100	2.357	2.432	2.557	2.682	2.807	2.932	3.057	3.182
	2200	2.452	2.533	2.664	2.795	2.926	3.057	3.188	3.318
	2300	2.548	2.634	2.771	2.908	3.045	3.182	3.318	3.456
	2400	2.642	2.736	2.879	3.021	3.164	3.307	3.450	3.593
	2500	2.738	2.837	2.986	3.135	3.283	3.432	3.581	3.729
	2600	2.833	2.938	3.093	3.247	3.402	3.557	3.711	3.867

CLASSIKA LAMELLE FISSE

CON PRETRANCIATO

FASCIA SUPPLEMENTARE INTERMEDIA	+ € 60 CAD
CHIUSURA CREMONESE (SCONSIGLIATO PER VERSIONE A MURARE)	+ € 60 CAD
CHIUSURA CREMONESE NERA CON CHIAVE SULL'IMPUGNAURA (SCONSIGLIATO PER VERSIONE A MURARE)	+ € 100
CATENACCIO PER ANTA SEMIFISSA	+ € 60 CAD
REALIZZAZIONE ANTE ASIMMETRICHE	+ € 126
LIBRO APERTURA INTERNA PER 2 ANTE (F2 / PF2 . LI)	+ € 105
LIBRO APERTURA ESTERNO PER 2 ANTE (F2 / PF2 . LE)	+ € 200
SERRATURA INCASSATA 1 PUNTO DA FASCIA CON MANIGLIA E CILINDRO PASSANTI	+ € 200
SERRATURA INCASSATA 2/3 PUNTI CON MANIGLIA E CILINDRO PASSANTI	+ € 499
SERRATURA INCASSATA 2/3 PUNTI SENZA MANIGLIA CON CILINDRO PASSANTE	+ € 450
SERRATURA INCASSATA 1 PUNTO CON MANIGLIA E CILINDRO PASSANTI	+ € 326
SERRATURA INCASSATA 1 PUNTO SENZA MANIGLIA CON CILINDRO PASSANTE	+ € 252
SERRATURA A DUE O TRE PUNTI AD APPLICARE, POMOLO INTERNO E CILINDRO ESTERNO COMPRESI POZZETTI A MOLLA (PER TUTTI I MODELLI IN VERSIONE ANTA SINGOLA VERRA' FORNITA LA SERRATURA SENZA POMOLO MA CON CHIAVE INTERNA/ESTERNA)	+ € 547
CATENACCIO INFERIORE PER ANTA SEMIFISSA (2 O PIU ANTE) CON SERRATURA E CREMONESE	SENZA MAGGIORAZIONE
BATTUTA SU 4 LATI	SENZA MAGGIORAZIONE
ANTA A GIRO INFERIORE CON PROFILO PORTASPAZZOLINO (NO ZOCCOLO)	+ 2%
CERNIERE IN TINTA + CREMONESE IN TINTA CON PERSIANA	+ 4%
CERNIERE IN TINTA + SPAGNOLETTA IN TINTA CON PERSIANA*	+ 6%
TERMINALE ESPANSIONE PER SPAGNOLETTA COMPRESO POZZETTO	+ € 65 CAD

MAGGIORAZIONI PER FORME IRREGOLARI



PERSIANA AD ARCO AD 1 ANTA SOLO TELAIO ALETTA 21 + € 1.250,00

MAGGIORAZIONI PER FORME IRREGOLARI



PERSIANA AD ARCO A 2 ANTE SOLO TELAIO ALETTA 21 + € 2.499,00

MAGGIORAZIONI PER FORME IRREGOLARI



PERSIANA A TRAPEZIO 1 ANTA A MURARE + € 625,00

MAGGIORAZIONI PER FORME IRREGOLARI



PERSIANA A TRAPEZIO 2 ANTE A MURARE + € 1.250,00

MAGGIORAZIONI PER FORME IRREGOLARI



PERSIANA A TRAPEZIO 3 ANTE + € 1.875,00

MAGGIORAZIONI PER FORME IRREGOLARI



PERSIANA AD ARCO A 3 ANTE SOLO TELAIO ALETTA 21 + € 3.750,00

MAGGIORAZIONI PER FORME IRREGOLARI



SOLO TELAIO A TRAPEZIO DA SOMMARE ALLA MAGGIORAZIONE DELLA PERSIANA + € 870,00

* LA VERNICIATURA SU SPAGNOLETTA POTREBBE INDURIRNE LA MOVIMENTAZIONE E LEVARSI NEI PUNTI DI ATTRITO

CLASSIKA

PERSIANA LAMELLE ORIENTABILI



LA PERSIANA IN ALLUMINIO CLASSIKA È DISPONIBILE A LAMELLE ORIENTABILI A GOCCIA.

Il tradizionale profilo anta si distingue dai modelli Giunone e Venere per la sagoma snella e stondata, il gradevole profilo asolato reggi lamelle in tinta, perfettamente a filo anta, rendendo l'estetica sempre più simile alle persiane in legno.

La persiana è inoltre realizzabile nelle versioni su telaio TZU e TZUC

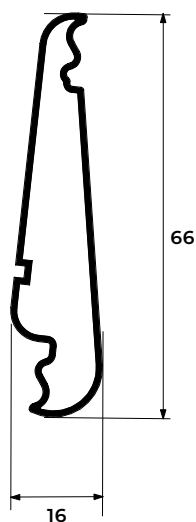

LAMELLA ORIENTABILE
con meccanismi di serie colore nero

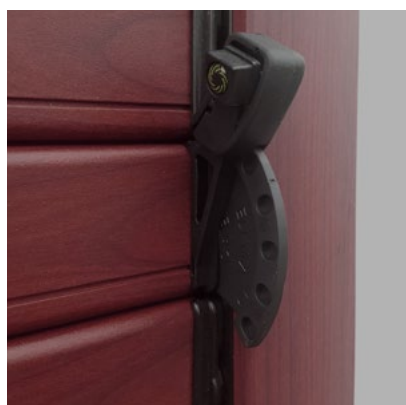

DETTAGLIO MANIGLIETTA PER LAMELLE ORIENTABILI STANDARD CON MECCANISMI DI SERIE COLORE NERO

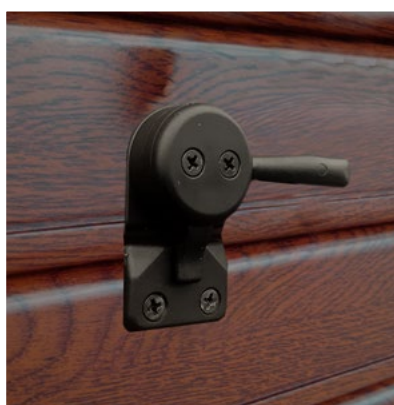

ESEMPIO DI MANIGLIETTA MINILEVA PER ORIENTABILI STANDARD IN CASO DI ANTE A LIBRO O SPAZI RIDOTTI.



BANDELLA A SCOMPARSA DI SERIE NELLA VERSIONE A MURARE.

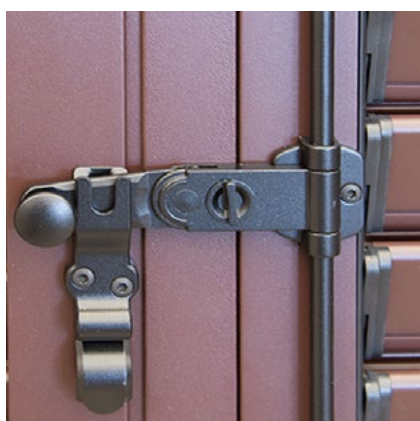

DETTAGLIO CHIUSURA DI SERIE CON SPAGNOLETTA.

CLASSIKA LISTINO LAMELLE ORIENTABILI

CLASSIKA 1 ANTA FINESTRA

		LARGHEZZA				
		600	700	800	900	1000
ALTEZZA	1000	660	709	745	785	834
	1100	680	729	765	805	854
	1200	700	749	785	825	874
	1300	720	780	805	845	924
	1400	740	809	845	865	974
	1500	760	829	885	909	1.024
	1600	780	849	924	954	1.074
	1700	800	869	964	999	1.124
	1800	819	889	1.004	1.044	1.173

CLASSIKA 1 ANTA PORTAFINESTRA (con zoccolo e fascia intermedia standard)

		LARGHEZZA				
		600	700	800	900	1000
ALTEZZA	1900	1.142	1.151	1.162	1.171	1.235
	2000	1.151	1.162	1.173	1.182	1.298
	2100	1.162	1.173	1.173	1.229	1.360
	2200	1.173	1.173	1.173	1.286	1.422
	2300	1.173	1.173	1.199	1.341	1.484
	2400	1.182	1.182	1.248	1.397	1.546
	2500	1.191	1.202	1.298	1.454	1.609
	2600	1.202	1.222	1.348	1.509	1.671

CLASSIKA 2 ANTE FINESTRA

		LARGHEZZA								
		800	900	1000	1100	1200	1300	1400	1500	1600
ALTEZZA	1000	920	935	950	964	980	995	1.010	1.024	1.040
	1100	940	955	970	984	1.000	1.015	1.029	1.044	1.060
	1200	960	975	990	1.004	1.020	1.035	1.049	1.064	1.080
	1300	990	1.004	1.020	1.035	1.049	1.064	1.080	1.095	1.109
	1400	1.020	1.035	1.049	1.064	1.080	1.095	1.109	1.124	1.140
	1500	1.049	1.064	1.080	1.095	1.109	1.124	1.140	1.154	1.169
	1600	1.080	1.095	1.109	1.124	1.140	1.154	1.169	1.184	1.200
	1700	1.109	1.124	1.140	1.154	1.169	1.184	1.200	1.214	1.229
	1800	1.140	1.154	1.169	1.184	1.200	1.214	1.229	1.244	1.259

CLASSIKA 2 ANTE PORTAFINESTRA (con zoccolo e fascia intermedia standard)

		LARGHEZZA								
		800	900	1000	1100	1200	1300	1400	1500	1600
ALTEZZA	1900	1.424	1.317	1.328	1.369	1.494	1.617	1.742	1.866	1.991
	2000	1.315	1.328	1.337	1.441	1.572	1.704	1.834	1.965	2.096
	2100	1.320	1.328	1.376	1.514	1.651	1.789	1.926	2.064	2.200
	2200	1.322	1.337	1.441	1.585	1.729	1.874	2.018	2.161	2.305
	2300	1.328	1.356	1.506	1.657	1.808	1.959	2.109	2.260	2.410
	2400	1.337	1.415	1.572	1.729	1.886	2.044	2.200	2.358	2.515
	2500	1.348	1.474	1.637	1.801	1.965	2.129	2.293	2.456	2.620
	2600	1.377	1.532	1.704	1.874	2.044	2.214	2.384	2.554	2.724

CLASSIKA 3 ANTE FINESTRA

		LARGHEZZA								
		1600	1700	1800	1900	2000	2100	2200	2300	
ALTEZZA	1000	1.748	1.748	1.748	1.748	1.748	1.748	1.748	1.813	
	1100	1.748	1.748	1.748	1.748	1.748	1.820	1.892	1.964	
	1200	1.748	1.748	1.748	1.800	1.879	1.958	2.035	2.114	
	1300	1.768	1.794	1.839	1.924	2.010	2.095	2.180	2.265	
	1400	1.834	1.876	1.958	2.049	2.140	2.233	2.324	2.415	
	1500	1.899	1.977	2.075	2.173	2.272	2.370	2.468	2.567	
	1600	1.984	2.088	2.193	2.298	2.403	2.507	2.612	2.717	
	1700	2.088	2.199	2.310	2.422	2.533	2.644	2.756	2.868	
	1800	2.193	2.310	2.429	2.547	2.664	2.782	2.901	3.018	

CLASSIKA LISTINO LAMELLE ORIENTABILI

CLASSIKA 3 ANTE PORTAFINESTRA (con zoccolo e fascia intermedia standard)

ALTEZZA	LARGHEZZA							
	1600	1700	1800	1900	2000	2100	2200	2300
1900	2.347	2.472	2.596	2.671	2.796	2.919	3.044	3.168
2000	2.452	2.583	2.715	2.796	2.927	3.057	3.188	3.320
2100	2.557	2.670	2.782	2.919	3.057	3.195	3.332	3.470
2200	2.637	2.781	2.901	3.044	3.188	3.332	3.477	3.621
2300	2.742	2.892	3.018	3.168	3.320	3.470	3.621	3.771
2400	2.847	3.003	3.136	3.293	3.451	3.607	3.765	3.922
2500	2.951	3.115	3.253	3.417	3.581	3.745	3.909	4.072
2600	3.056	3.226	3.372	3.542	3.712	3.882	4.052	4.223

CLASSIKA LAMELLE ORIENTABILI

FASCIA SUPPLEMENTARE INTERMEDIA	+ € 60 CAD
CHIUSURA CREMONESE (SCONSIGLIATO PER VERSIONE A MURARE)	+ € 60 CAD
CHIUSURA CREMONESE NERA CON CHIAVE SULL'IMPUGNAURA (SCONSIGLIATO PER VERSIONE A MURARE)	+ € 100
CATENACCIO PER ANTA SEMIFISSA	+ € 60 CAD
REALIZZAZIONE ANTE ASIMMETRICHE	+ € 126
LIBRO APERTURA INTERNA PER 2 ANTE (F2 / PF2 . LI)	+ € 105
LIBRO APERTURA ESTERNO PER 2 ANTE (F2 / PF2 . LE)	+ € 200
SERRATURA INCASSATA 1 PUNTO DA FASCIA CON MANIGLIA E CILINDRO PASSANTI	+ € 200
SERRATURA INCASSATA 2/3 PUNTI CON MANIGLIA E CILINDRO PASSANTI	+ € 499
SERRATURA INCASSATA 2/3 PUNTI SENZA MANIGLIA CON CILINDRO PASSANTE	+ € 450
SERRATURA INCASSATA 1 PUNTO CON MANIGLIA E CILINDRO PASSANTI	+ € 326
SERRATURA INCASSATA 1 PUNTO SENZA MANIGLIA CON CILINDRO PASSANTE	+ € 252
SERRATURA A DUE O TRE PUNTI AD APPLICARE, POMOLO INTERNO E CILINDRO ESTERNO COMPRESI POZZETTI A MOLLA (PER TUTTI I MODELLI IN VERSIONE ANTA SINGOLA VERRA' FORNITA LA SERRATURA SENZA POMOLO MA CON CHIAVE INTERNA/ESTERNA)	+ € 575
CATENACCIO INFERIORE PER ANTA SEMIFISSA (2 O PIÙ ANTE) CON SERRATURA E CREMONESE	SENZA MAGGIORAZIONE
BATTUTA SU 4 LATI	SENZA MAGGIORAZIONE
MECCANISMI ORIENTABILI (SU RICHIESTA) IN TINTA (RAL 8011-8001-8017-6005-9010-1013-6009-7001-8014)	SENZA MAGGIORAZIONE
ANTA A GIRO INFERIORE CON PROFILO PORTASPAZZOLINO (NO ZOCCOLO)	+ 2 %
GUARNIZIONE NERA SU LAMELLE	+ 6 %
CERNIERE IN TINTA + CREMONESE IN TINTA CON PERSIANA	+ 4 %
CERNIERE IN TINTA + SPAGNOLETTA IN TINTA CON PERSIANA*	+ 6 %
TERMINALE ESPANSIONE PER SPAGNOLETTA COMPRESO POZZETTO	+ € 65 CAD

MAGGIORAZIONI PER FORME IRREGOLARI		PERSIANA AD ARCO AD 1 ANTA SOLO VERSIONE A MURARE (Maggiorazioni valide per archi regolari a raggio unico. Nel caso venisse fornita una ditta ci riserviamo di verificarne la fattibilità ed i relativi costi di realizzazione per eventuali archi irregolari)	+ € 1.250,00
MAGGIORAZIONI PER FORME IRREGOLARI		PERSIANA AD ARCO A 2 ANTE SOLO VERSIONE A MURARE (Maggiorazioni valide per archi regolari a raggio unico. Nel caso venisse fornita una ditta ci riserviamo di verificarne la fattibilità ed i relativi costi di realizzazione per eventuali archi irregolari)	+ € 2.499,00
MAGGIORAZIONI PER FORME IRREGOLARI		PERSIANA A TRAPEZIO 1 ANTA A MURARE	+ € 625,00
MAGGIORAZIONI PER FORME IRREGOLARI		PERSIANA A TRAPEZIO 2 ANTE A MURARE	+ € 1.250,00
MAGGIORAZIONI PER FORME IRREGOLARI		PERSIANA A TRAPEZIO 3 ANTE	+ € 1.875,00
MAGGIORAZIONI PER FORME IRREGOLARI		PERSIANA AD ARCO A 3 ANTE SOLO VERSIONE A MURARE (Maggiorazioni valide per archi regolari a raggio unico. Nel caso venisse fornita una ditta ci riserviamo di verificarne la fattibilità ed i relativi costi di realizzazione per eventuali archi irregolari)	+ € 3.750,00
MAGGIORAZIONI PER FORME IRREGOLARI		SOLO TELAIO A TRAPEZIO DA SOMMARE ALLA MAGGIORAZIONE DELLA PERSIANA	+ € 870,00

* LA VERNICIATURA SU SPAGNOLETTA POTREBBE INDURIRNE LA MOVIMENTAZIONE E LEVARSI NEI PUNTI DI ATTRITO

 Nei colori chiari si potrebbero verificare infiltrazioni di luce dovuto al fenomeno della rifrazione tra le lamelle e relative plastiche che si accentua appunto nelle gradazioni più chiare.

* LA VERNICIATURA SU SPAGNOLETTA POTREBBE INDURIRNE LA MOVIMENTAZIONE E LEVARSI NEI PUNTI DI ATTRITO

CLASSIKA FISSE E ORIENTABILI - SCHEDE TECNICHE

SEZ. ORIZZONTALE 1 ANTA

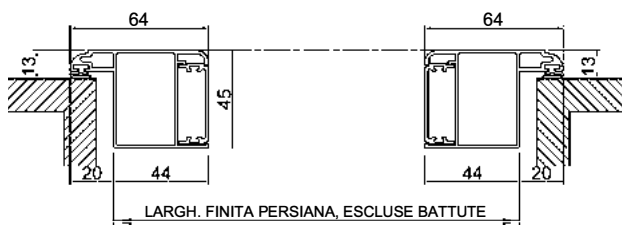

SEZ. ORIZZONTALE 2 ANTE

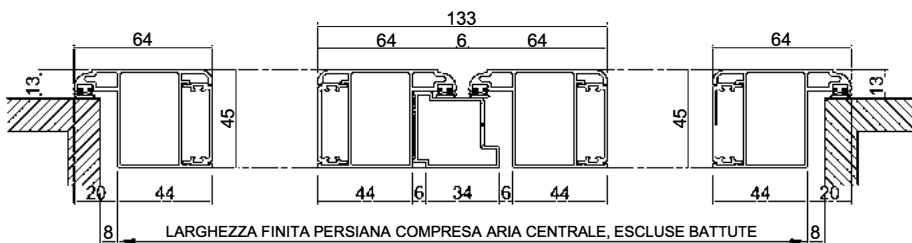

SEZ. ORIZZONTALE 3 ANTE

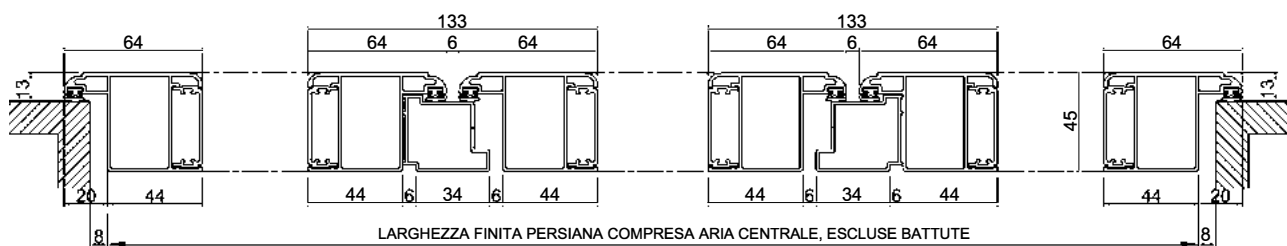

CARDINI A MURO

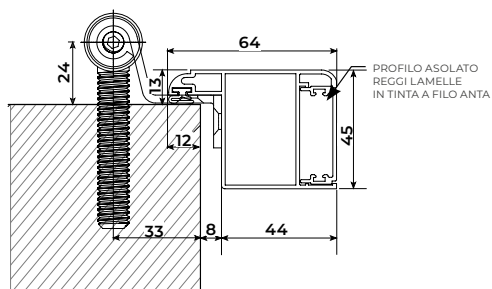

CLASSIKA FISSE E ORIENTABILI - SCHEDE TECNICHE

SEZ. VERTICALE FINESTRA

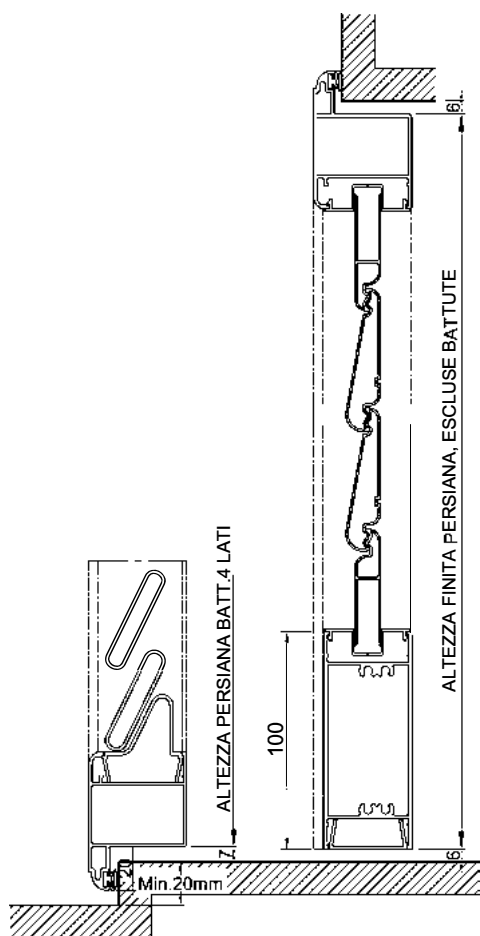

SEZ. VERTICALE PORTAFINESTRA

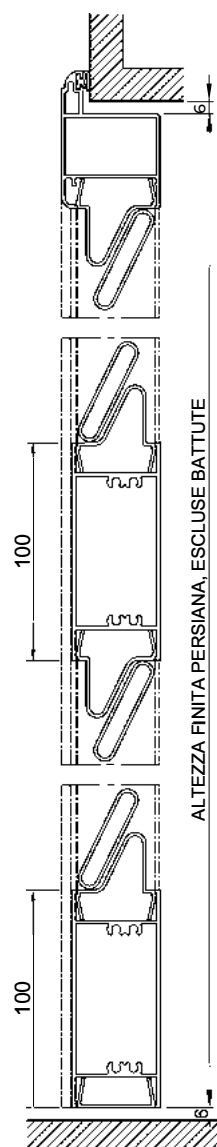

ANTA GIRO TAGLIO 45° (NO ZOCCOLO)

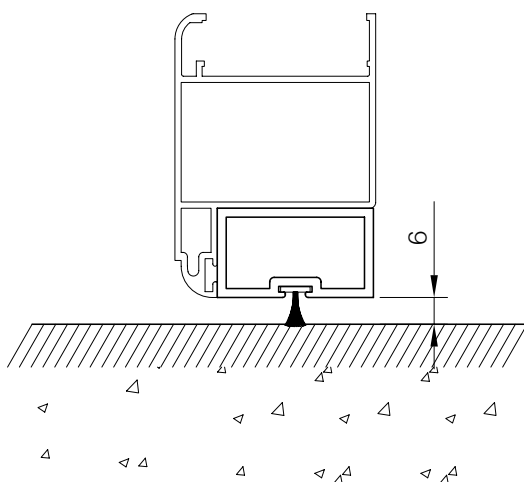

GENOVESE

SPORGERE



GENOVESE SPORGERE

Persiana tipica degli edifici tradizionali e dei centri storici della Liguria.

Si contraddistingue per la cosiddetta gelosia, uno sportello apribile sollevabile che consente di regolare agevolmente il passaggio di luce e aria.

Prodotto realizzabile a murare con e senza battuta sull'anta.

PERSIANA A LAMELLE FISSE APERTE CON PROFILO PRETRANCIATO IN ALLUMINIO.

LA PERSIANA VIENE FORNITA DI SERIE CON BANDELLA A "T" ART. 210 VERNICIATA IN TINTA RAL STANDARD COME LA PERSIANA.

LAMELLA
FISSA

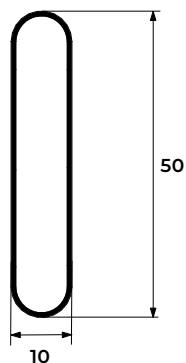

GENOVESE SPORGERE

GENOVESE SPORGERE CON BATTUTE SEZ. ORIZZONTALE



GENOVESE SPORGERE CON BATTUTE SEZ. ORIZZONTALE

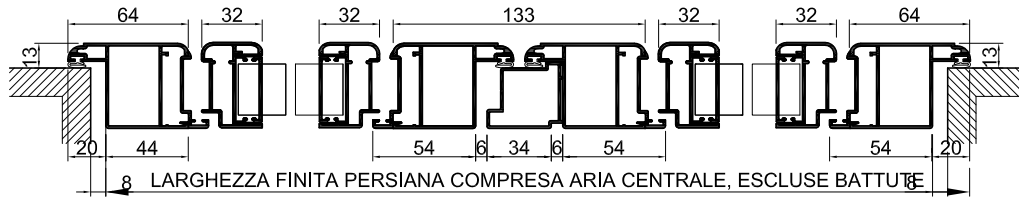

GENOVESE SPORGERE CON BATTUTE SEZ. ORIZZONTALE

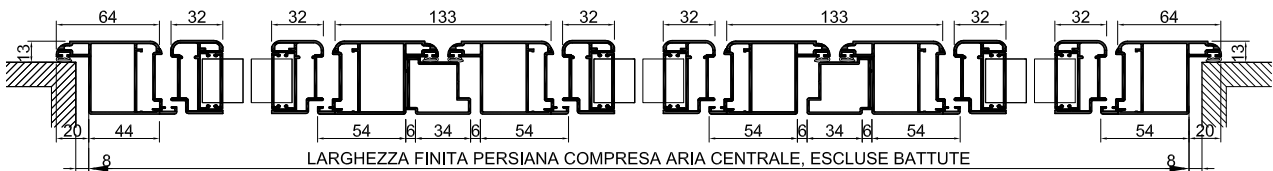

GENOVESE SPORGERE SENZA BATTUTE SEZ. ORIZZONTALE

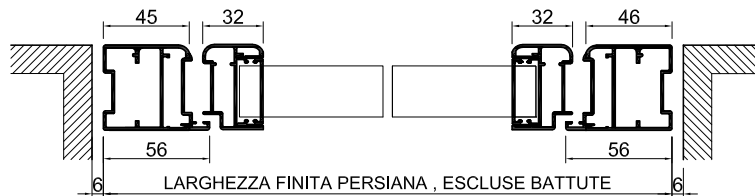

GENOVESE SPORGERE SENZA BATTUTE SEZ. ORIZZONTALE

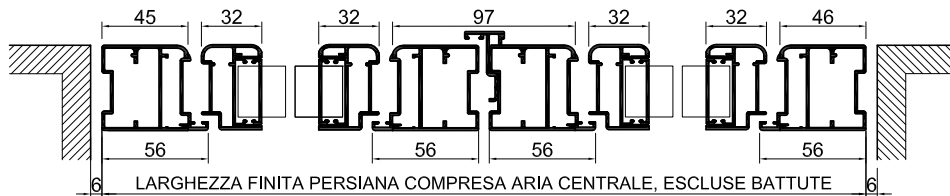

GENOVESE SPORGERE SENZA BATTUTE SEZ. ORIZZONTALE

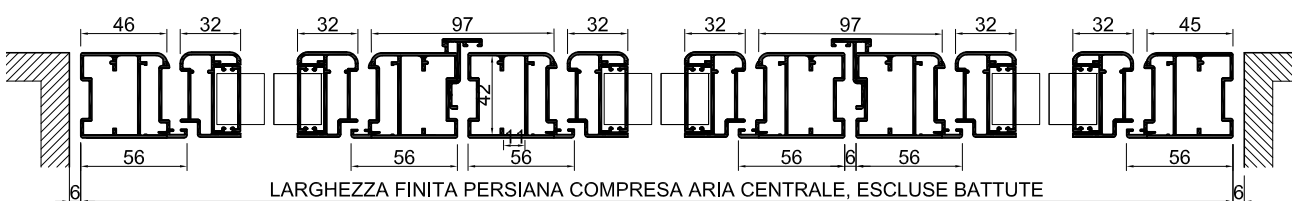

GENOVESE SPORGERE CON BATTUTE

SEZ. VERTICALE FINESTRA

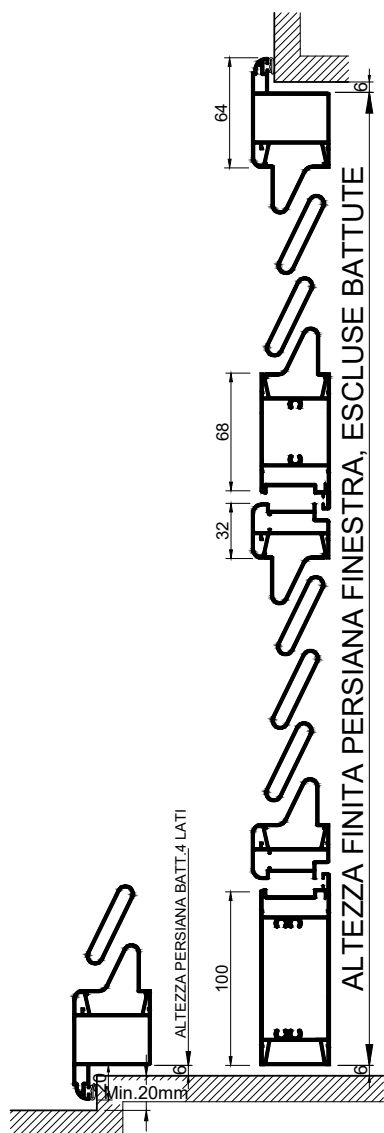

ANTA GIRO TAGLIO 45° (NO ZOCCOLO)

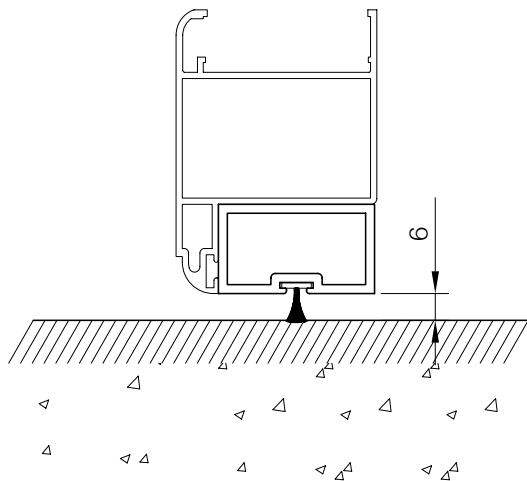

SEZ. VERTICALE PORTAFINESTRA

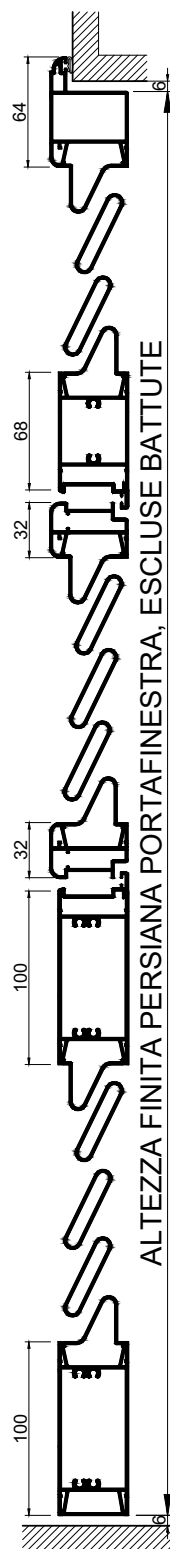

GENOVESE SPORGERE SENZA BATTUTE

SEZ. VERTICALE FINESTRA

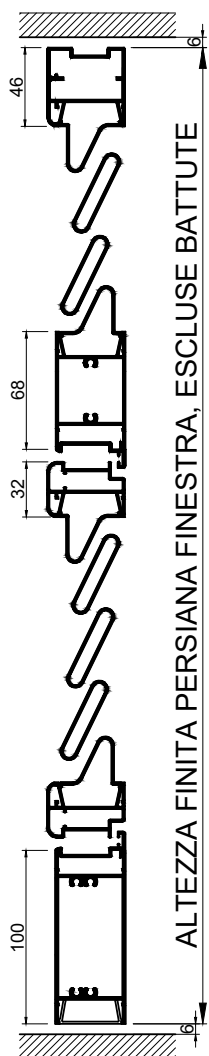

SEZ. VERTICALE PORTAFINESTRA

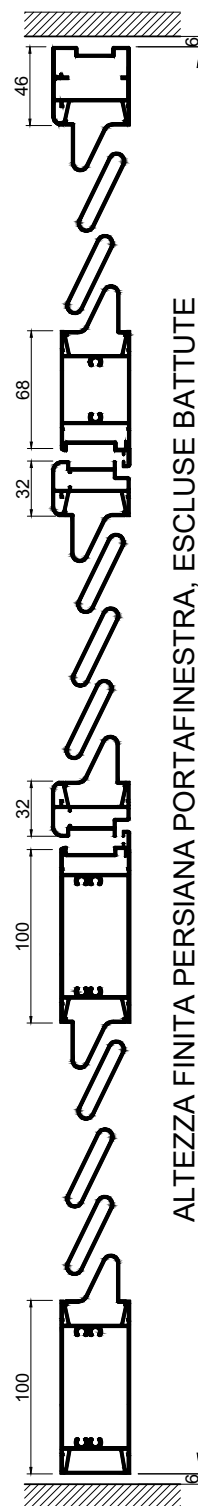

PERSIANA GENOVESE SPORGERE

GENOVESE SPORGERE CON BATTUTE

NODI ANTA - CARDINE CON BANDELLE DI SERIE

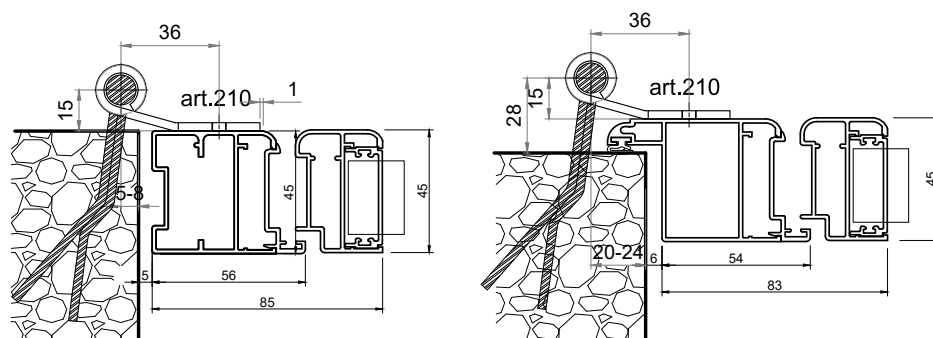

NODI ANTA - CARDINE CON BANDELLE OPZIONALI

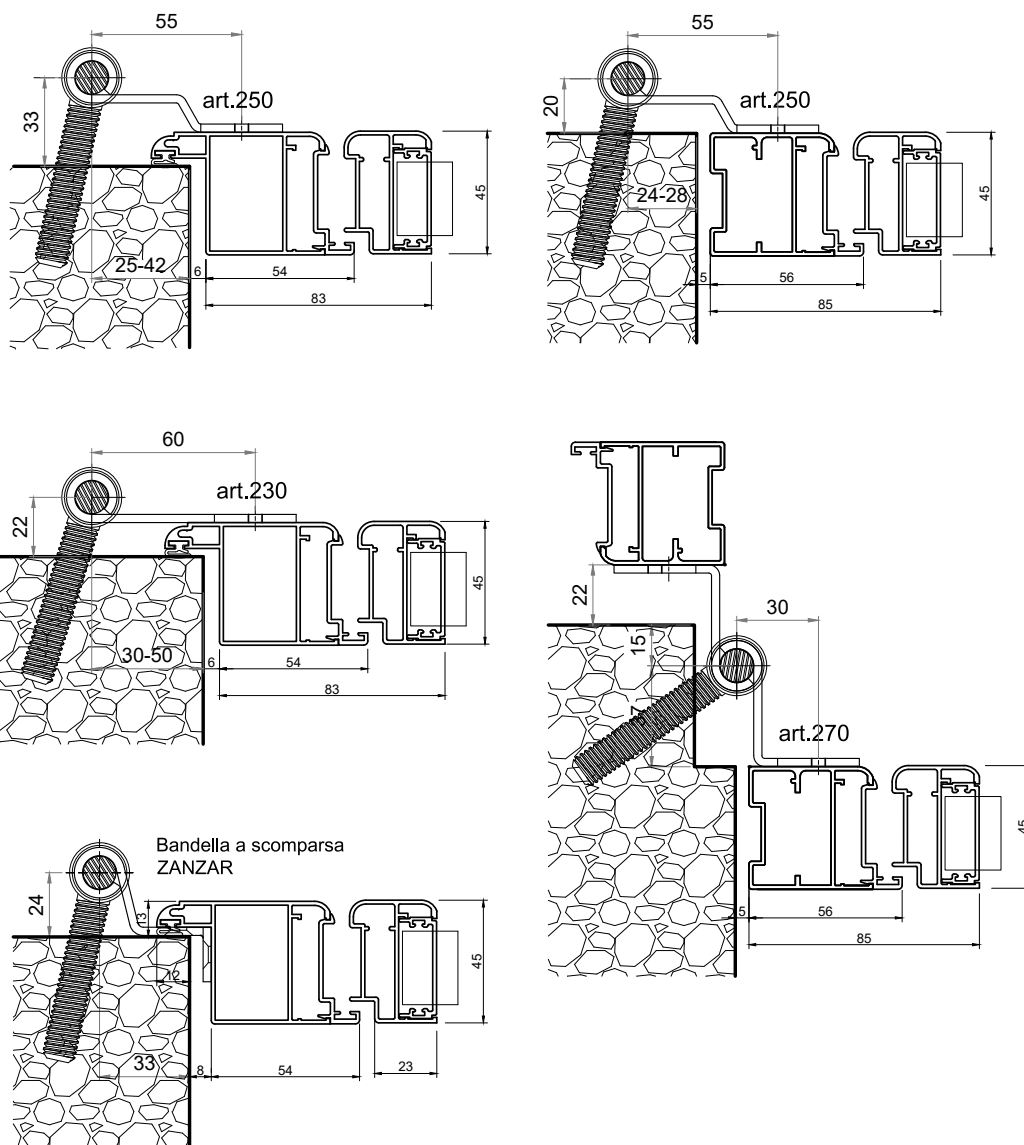

GENOVESE SPORGERE SENZA BATTUTE

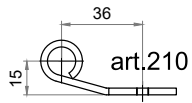

art.210

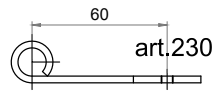
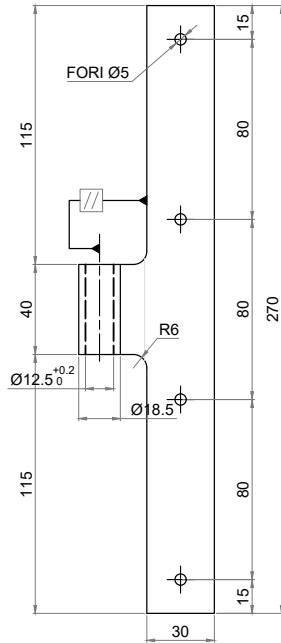

art.230

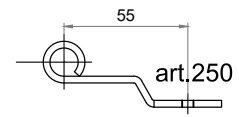
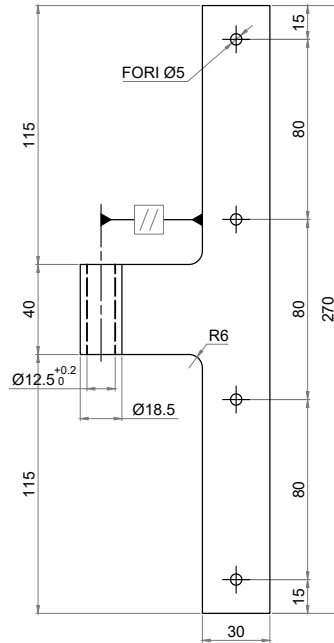

art.250

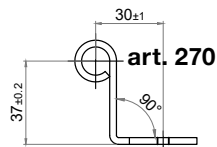
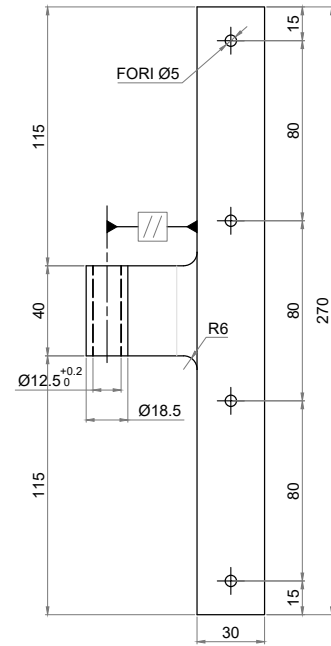

art. 270

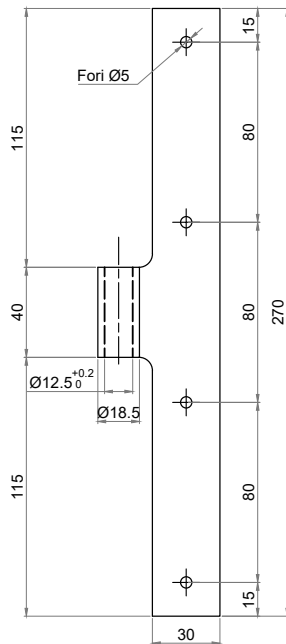

Bandella a scomparsa ZANZAR

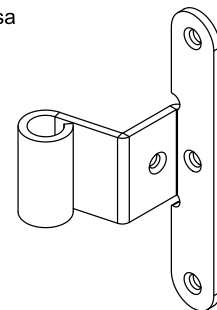
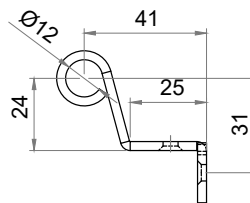

GENOVESE SPORGERE LISTINO LAMELLE FISSE

GENOVESE SPORGERE 1 ANTA FINESTRA

		LARGHEZZA				
		600	700	800	900	1000
ALTEZZA	1000	789	829	869	909	949
	1100	809	849	898	938	978
	1200	838	878	929	969	1.018
	1300	858	909	958	998	1.048
	1400	889	938	989	1.038	1.088
	1500	909	969	1.018	1.068	1.118
	1600	938	989	1.048	1.098	1.158
	1700	969	1.018	1.078	1.128	1.188
	1800	989	1.048	1.108	1.168	1.228

GENOVESE SPORGERE 1 ANTA PORTA FINESTRA

		LARGHEZZA				
		600	700	800	900	1000
ALTEZZA	1900	1.178	1.248	1.317	1.388	1.457
	2000	1.197	1.277	1.348	1.417	1.497
	2100	1.228	1.308	1.377	1.457	1.527
	2200	1.257	1.328	1.407	1.487	1.567
	2300	1.277	1.357	1.437	1.517	1.596
	2400	1.308	1.388	1.467	1.557	1.636
	2500	1.328	1.417	1.497	1.587	1.667
	2600	1.357	1.447	1.527	1.616	1.707

GENOVESE SPORGERE 2 ANTE FINESTRA

		LARGHEZZA								
		800	900	1000	1100	1200	1300	1400	1500	1600
ALTEZZA	1000	1.268	1.308	1.348	1.388	1.427	1.467	1.507	1.547	1.587
	1100	1.308	1.348	1.397	1.437	1.477	1.517	1.567	1.607	1.647
	1200	1.348	1.397	1.437	1.487	1.527	1.567	1.616	1.656	1.707
	1300	1.388	1.437	1.487	1.527	1.577	1.627	1.667	1.716	1.767
	1400	1.427	1.477	1.527	1.577	1.627	1.676	1.727	1.776	1.826
	1500	1.467	1.527	1.577	1.627	1.676	1.727	1.776	1.826	1.886
	1600	1.507	1.567	1.616	1.676	1.727	1.776	1.836	1.886	1.946
	1700	1.557	1.607	1.667	1.716	1.776	1.836	1.886	1.946	1.995
	1800	1.596	1.647	1.707	1.767	1.826	1.886	1.946	1.995	2.055

GENOVESE SPORGERE 2 ANTE PORTA FINESTRA

		LARGHEZZA								
		800	900	1000	1100	1200	1300	1400	1500	1600
ALTEZZA	1900	1.846	1.916	1.976	2.046	2.115	2.175	2.245	2.305	2.375
	2000	1.886	1.956	2.015	2.086	2.155	2.225	2.295	2.365	2.425
	2100	1.916	1.986	2.055	2.135	2.205	2.275	2.345	2.414	2.485
	2200	1.956	2.026	2.106	2.175	2.245	2.315	2.394	2.465	2.534
	2300	1.995	2.066	2.146	2.215	2.295	2.365	2.445	2.514	2.594
	2400	2.026	2.106	2.186	2.255	2.335	2.414	2.494	2.565	2.644
	2500	2.066	2.146	2.225	2.305	2.385	2.465	2.545	2.624	2.704
	2600	2.095	2.186	2.265	2.345	2.425	2.505	2.594	2.674	2.754

GENOVESE SPORGERE LISTINO LAMELLE FISSE

GENOVESE SPORGERE 3 ANTE FINESTRA

		LARGHEZZA							
		1600	1700	1800	1900	2000	2100	2200	2300
ALTEZZA	1000	2.242	2.280	2.318	2.356	2.394	2.432	2.470	2.518
	1100	2.309	2.356	2.394	2.432	2.480	2.518	2.556	2.594
	1200	2.385	2.423	2.470	2.508	2.556	2.594	2.641	2.679
	1300	2.451	2.499	2.537	2.584	2.632	2.670	2.717	2.765
	1400	2.518	2.565	2.613	2.660	2.708	2.755	2.803	2.850
	1500	2.584	2.632	2.679	2.736	2.784	2.831	2.879	2.926
	1600	2.651	2.708	2.755	2.803	2.860	2.907	2.964	3.012
	1700	2.717	2.774	2.831	2.879	2.936	2.993	3.040	3.097
	1800	2.793	2.841	2.898	2.955	3.012	3.069	3.126	3.183

GENOVESE SPORGERE 3 ANTE PORTA FINESTRA

		LARGHEZZA							
		1600	1700	1800	1900	2000	2100	2200	2300
ALTEZZA	1900	3.203	3.263	3.332	3.402	3.462	3.532	3.591	3.662
	2000	3.263	3.332	3.402	3.472	3.542	3.602	3.671	3.742
	2100	3.332	3.402	3.472	3.542	3.611	3.682	3.751	3.821
	2200	3.392	3.472	3.542	3.611	3.691	3.762	3.831	3.901
	2300	3.462	3.532	3.611	3.682	3.762	3.841	3.911	3.990
	2400	3.522	3.602	3.682	3.762	3.831	3.911	3.990	4.070
	2500	3.591	3.671	3.751	3.831	3.911	3.990	4.070	4.150
	2600	3.651	3.742	3.821	3.901	3.981	4.070	4.150	4.230

GENOVESE SPORGERE LAMELLE FISSE

PERSIANA A LAMELLE FISSE CON PRETRANCIATO A SPORTELLO APRIBILE COMPLETE DI CERNIERE DI SOSTEGNO IN TINTA, CHIOCCIOLA SPORTELLO NERA, PUNTALETTO SPORTELLO IN TINTA A TRE POSIZIONI, CHIUSURA CREMONESE IN TINTA (IN CASO DI 2 O PIÙ ANTE CATENACCIO INFERIORE IN APPOGGIO A VISTA NERO SU ANTA SEMIFISSA)

ANTA SENZA BATTUTA	+ 5 %
REALIZZAZIONE ANTE ASIMMETRICHE	+ € 250
BANDELLA ART 210 A "T" IN ALLUMINIO RAL STANDARD" (FORNITE SFUSE CON RIVETTI IN TINTA)	SENZA MAGGIORAZIONE
BANDELLA ART 230 A "T" IN ALLUMINIO RAL STANDARD" (FORNITE SFUSE CON RIVETTI IN TINTA)	+ € 10 CAD
BANDELLA ART 250 A "T" IN ALLUMINIO RAL STANDARD" (FORNITE SFUSE CON RIVETTI IN TINTA)	+ € 10 CAD
BANDELLA ART 270 A "T" IN ALLUMINIO RAL STANDARD" (FORNITE SFUSE CON RIVETTI IN TINTA)	+ € 10 CAD
BANDELLA NERA A SCOMPARSA (FORNITA MONTATA)	+ € 18 CAD
FASCIA SUPPLEMENTARE INTERMEDIA	+ € 60 CAD
CATENACCIO PER ANTA SEMIFISSA	+ € 60 CAD
CHIUSURA CREMONESE	+ € 60 CAD
LIBRO APERTURA INTERNA PER 2 ANTE (F2 / PF2 . LI)	+ € 105
LIBRO APERTURA ESTERNO PER 2 ANTE (F2 / PF2 . LE)	+ € 200
CHIUSURA CREMONESE NERA CON CHIAVE SULL'IMPUGNAURA	+ € 100
SERRATURA INCASSATA 1 PUNTO DA FASCIA CON MANIGLIA E CILINDRO PASSANTI	+ € 200
SERRATURA INCASSATA 2/3 PUNTI CON MANIGLIA E CILINDRO PASSANTI	+ € 499
SERRATURA INCASSATA 2/3 PUNTI SENZA MANIGLIA CON CILINDRO PASSANTE	+ € 450
SERRATURA INCASSATA 1 PUNTO CON MANIGLIA E CILINDRO PASSANTI	+ € 326
SERRATURA INCASSATA 1 PUNTO SENZA MANIGLIA CON CILINDRO PASSANTE	+ € 252
SERRATURA A DUE O TRE PUNTI AD APPLICARE, POMOLO INTERNO E CILINDRO ESTERNO COMPRESI POZZETTI A MOLLA (PER TUTTI I MODELLI IN VERSIONE ANTA SINGOLA VERRA' FORNITA LA SERRATURA SENZA POMOLO MA CON CHIAVE INTERNA/ESTERNA)	+ € 575
CATENACCIO INFERIORE PER ANTA SEMIFISSA (2 O PIÙ ANTE) CON SERRATURA E CREMONESE	SENZA MAGGIORAZIONE
BATTUTA SU 4 LATI	SENZA MAGGIORAZIONE
ANTA A GIRO INFERIORE CON PROFILO PORTASPAZZOLINO (NO ZOCCOLO)	+ 2 %
TERMINALE ESPANSIONE PER SPAGNOLETTA COMPRESO POZZETTO	+ € 65 CAD

DOLOMITE

SCURO A DOGHE VERTICALI CON ANTA IN RILIEVO



LO SCURO DOGATO DOLOMITE, CON LE SUE CARATTERISTICHE DOGHE VERTICALI CON ANTA IN RILIEVO, È REALIZZABILE NELLE VERSIONI PER FINESTRA E PORTAFINESTRA INCARDINATI DIRETTAMENTE A MURO OPPURE SU TELAIO TZD, TZU E TZS.

DOLOMITE è disponibile nella versione coibentata che permette di raggiungere un miglior grado di isolamento termico ed acustico.

REALIZZABILE, IN ALTERNATIVA, CON DOGHE ORIZZONTALI.



DETTAGLIO SAGOMA PROFILO ANTA.

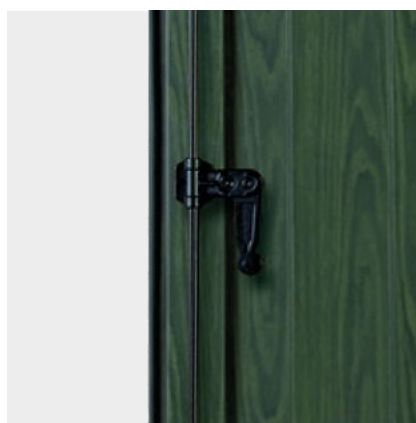

CHIUSURA DI SERIE CON SPAGNOLETTA.



SCURO A DOGHE VERTICALI CON ANTA IN RILIEVO

DOLOMITE SCHEDE TECNICHE

SEZ. ORIZZONTALE 1 ANTA

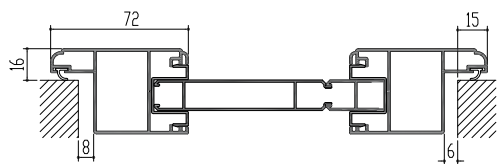

SEZ. ORIZZONTALE 2 ANTE

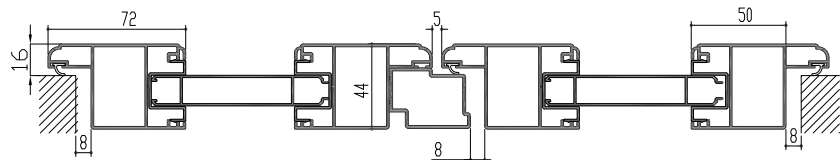

SEZ. ORIZZONTALE 3 ANTE

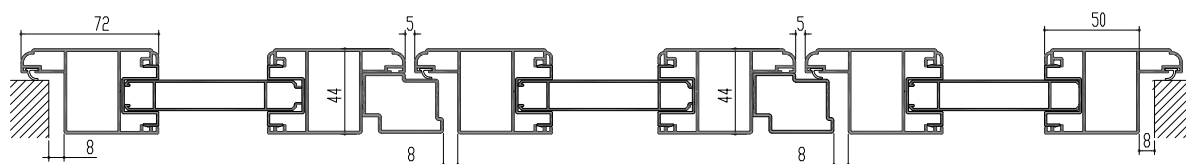

FINESTRA

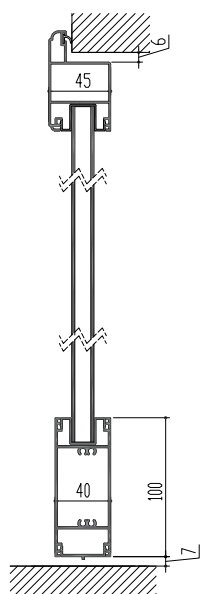

PORTA

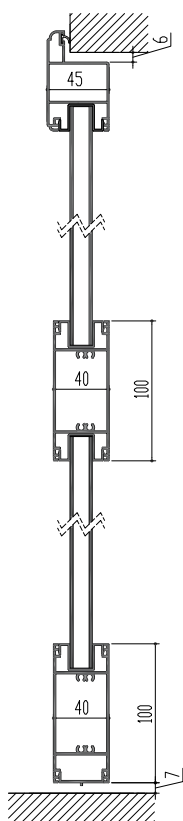

TELAIO TZD

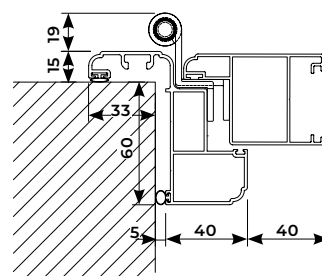

CARDINI A MURO

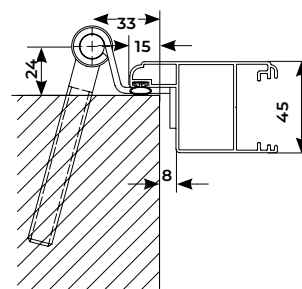

ANTA A GIRO TAGLIO 45° (NO ZOCCOLO)

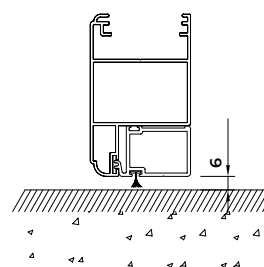

DOLOMITE OPTIONAL

Lo scuro in alluminio modello DOLOMITE, realizzato con profilo anta come Giunone, Venere e Apollo con giunzione a 45° superiori e taglio a 90° inferiore con zoccolo di chiusura da mm 100.

Ferramenta di serie:

- Versione a MURARE: bandelle a scomparsa nere (nr.2 per anta di finestra e nr.3 per anta di portafinestra).
- Su telaio dedicato **TZD**: cerniere a scomparsa nere.
- Su **TZU**: bandelle a scomparsa nere e cardine fisso su piastra stretta (disponibili cerniere a scomparsa nere su richiesta con maggiorazione).
- Su telaio **TZU**: cerniere a scomparsa nere obbligatorie per aperture a libro con cerniere esterne
- Su **TZS**: cerniere a scomparsa nere

Le portefinestre hanno di serie la fascia intermedia da 100 mm ad H = 1000 al centro, mentre nelle finestre se richiesta verrà fornita con sovrapprezzo.

È possibile su richiesta avere le doghe coibentate per mezzo di polistirene espanso ad alta densità ignifugo, che migliora l'isolamento acustico e termico.







Dotazione di serie:

- Guarnizioni di tenuta a muro o telaio nere.
- Spagnoletta nera, compresi fermi a bancale e superiori.

DOGHE ORIZZONTALI	NESSUNA MAGGIORAZIONE
FASCIA SUPPLEMENTARE	€ 76 CAD
COPPIA CATENACCI PER ANTE SEMIFISSE, COMPRESI POZZETTI A MOLLA	€ 93 CP
CREMONESE AL POSTO DELLA SPAGNOLETTA (SU RICHIESTA A 1 ANTA) (SCONSIGLIATO PER VERSIONE A MURARE)	€ 87
CREMONESE AL POSTO DELLA SPAGNOLETTA CON CATENACCIO INFERIORE ANTA SEMIFISSA (SU RICHIESTA A 2 O PIÙ ANTE) (SCONSIGLIATO PER VERSIONE A MURARE)	€ 132
BATTUTA SU QUATTRO LATI (ANCHE SOTTO)	+ 4%
ANTA A GIRO INFERIORE CON PROFILO PORTASPAZZOLINO (NO ZOCCOLO)	+ 2%
TELAIO SU TRE LATI TZD	+ 15%
TELAIO SU QUATTRO LATI TZD	+ 22%
COIBENTAZIONE	€ 58 CAD ANTA
REALIZZAZIONE ANTE ASIMMETRICHE	+ € 126
LIBRO APERTURA PER 2 ANTE (F2/PF2.LI - F2/PF2.LE)	€ 105 CAD
MAGGIORAZIONE PER PERSIANA / SCURO SCORREVOLE ESTERNO MURO (A FORO)	€ 807 CAD
SCORREVOLE VECCHIA MILANO 1 ANTA (VEDI PAGINA 124)	€ 645 CAD
SCORREVOLE VECCHIA MILANO 2 ANTE (VEDI PAGINA 124)	€ 960 CAD
SERRATURA A DUE O TRE PUNTI AD APPLICARE, POMOLO INTERNO E CILINDRO ESTERNO COMPRESI POZZETTI A MOLLA (PER TUTTI I MODELLI IN VERSIONE ANTA SINGOLA VERRÀ FORNITA LA SERRATURA SENZA POMOLO MA CON CHIAVE INTERNA/ESTERNA)	+ € 575
SERRATURA INCASSATA A DUE/TRE PUNTI CON MANIGLIA AZIONANTE E SCROCCO	+ € 594
SERRATURA INCASSATA A DUE/TRE PUNTI SENZA MANIGLIA	+ € 494
SERRATURA INCASSATA A UN PUNTO CON MANIGLIA AZIONANTE E SCROCCO	+ € 518
SERRATURA INCASSATA A UN PUNTO SENZA MANIGLIA	+ € 428
CERNIERE IN TINTA CON PERSIANA (COMPRESA CREMONESE O SPAGNOLETTA SE RICHIESTA IN TINTA) NEI COLORI RAL STANDARD 8017-7001-1013-9010-6005-6009	+ 6%
TERMINALE ESPANSIONE PER SPAGNOLETTA COMPRESO POZZETTO	+ € 65 CAD

ATTENZIONE: LA VERNICIATURA SU SPAGNOLETTA IN TINTA POTREBBE INDURIRNE LA MOVIMENTAZIONE E LEVARSI NEI PUNTI DI ATTRITO

MAGGIORAZIONI PER FORME IRREGOLARI

	SCURO AD ARCO 1 ANTA A MURARE (MAGGIORAZIONI VALIDE PER ARCHI REGOLARI A RAGGIO UNICO. NEL CASO VENISSE FORNITA UNA DIMA CI RISERVIAMO DI VERIFICARNE LA FATTIBILITÀ ED I RELATIVI COSTI DI REALIZZAZIONE PER EVENTUALI ARCHI IRREGOLARI)	+ €	1.693,00
	SCURO AD ARCO 2 ANTE A MURARE (MAGGIORAZIONI VALIDE PER ARCHI REGOLARI A RAGGIO UNICO. NEL CASO VENISSE FORNITA UNA DIMA CI RISERVIAMO DI VERIFICARNE LA FATTIBILITÀ ED I RELATIVI COSTI DI REALIZZAZIONE PER EVENTUALI ARCHI IRREGOLARI)	+ €	2.714,00
	SCURO AD ARCO 3 ANTE A MURARE (MAGGIORAZIONI VALIDE PER ARCHI REGOLARI A RAGGIO UNICO. NEL CASO VENISSE FORNITA UNA DIMA CI RISERVIAMO DI VERIFICARNE LA FATTIBILITÀ ED I RELATIVI COSTI DI REALIZZAZIONE PER EVENTUALI ARCHI IRREGOLARI)	+ €	4.071,00
	SCURO A TRAPEZIO 1 ANTA A MURARE	+ €	1.019,00
	SCURO A TRAPEZIO 2 ANTE A MURARE	+ €	1.522,00
	SCURO A TRAPEZIO 3 ANTE A MURARE (MAGGIORAZIONI VALIDE PER ARCHI REGOLARI A RAGGIO UNICO. NEL CASO VENISSE FORNITA UNA DIMA CI RISERVIAMO DI VERIFICARNE LA FATTIBILITÀ ED I RELATIVI COSTI DI REALIZZAZIONE PER EVENTUALI ARCHI IRREGOLARI)	+ €	2.283,00
	SOLO TELAIO A TRAPEZIO DA SOMMARE ALLA MAGGIORAZIONE DELLO SCURO	+ €	894,00

DOLOMITE LISTINO

DOLOMITE 1 ANTA FINESTRA

		LARGHEZZA				
		600	700	800	900	1000
ALTEZZA	1000	519	559	597	637	677
	1100	544	586	629	670	713
	1200	569	614	660	704	749
	1300	593	641	690	738	
	1400	617	669	721	772	
	1500	641	697	751	805	
	1600	666	724	782	839	
	1700	690	751	813		
	1800	714	779	843		

DOLOMITE 1 ANTA PORTAFINESTRA (con zoccolo e fascia intermedia standard)

		LARGHEZZA			
		600	700	800	900
ALTEZZA	1900	838	911	984	1.056
	2000	864	938	1.013	1.090
	2100	888	965	1.045	1.123
	2200	911	993	1.077	1.158
	2300	937	1.022	1.106	1.191
	2400	961	1.049	1.138	1.225
	2500	985	1.077	1.168	1.259
	2600	1.010	1.104	1.199	

DOLOMITE 2 ANTE FINESTRA

		LARGHEZZA							
		800	900	1000	1100	1200	1300	1400	1500
ALTEZZA	1000	888	927	961	998	1.036	1.070	1.107	1.144
	1100	930	969	1.006	1.046	1.087	1.127	1.165	1.205
	1200	971	1.012	1.054	1.097	1.140	1.182	1.223	1.266
	1300	1.010	1.054	1.100	1.145	1.191	1.235	1.279	1.326
	1400	1.049	1.098	1.147	1.194	1.243	1.290	1.339	1.388
	1500	1.090	1.143	1.192	1.243	1.295	1.344	1.397	1.447
	1600	1.131	1.185	1.238	1.293	1.347	1.400	1.453	1.508
	1700	1.171	1.228	1.286	1.341	1.398	1.455	1.510	1.567
	1800	1.211	1.270	1.330	1.391	1.449	1.509	1.569	1.628

DOLOMITE LISTINO

DOLOMITE 2 ANTE PORTAFINESTRA (con zoccolo e fascia intermedia standard)

		LARGHEZZA							
		800	900	1000	1100	1200	1300	1400	1500
ALTEZZA	1900	1.422	1.491	1.558	1.625	1.693	1.762	1.829	1.896
	2000	1.463	1.533	1.605	1.675	1.746	1.817	1.887	1.957
	2100	1.503	1.577	1.651	1.724	1.797	1.872	1.945	2.020
	2200	1.544	1.621	1.696	1.773	1.848	1.926	2.003	2.078
	2300	1.584	1.665	1.742	1.823	1.901	1.981	2.061	2.139
	2400	1.625	1.707	1.790	1.872	1.953	2.036	2.118	2.200
	2500	1.666	1.750	1.835	1.922	2.006	2.091	2.176	2.260
	2600	1.707	1.794	1.882	1.970	2.057	2.146	2.234	2.321

DOLOMITE 3 ANTE FINESTRA

		LARGHEZZA							
		1600	1700	1800	1900	2000	2100	2200	2300
ALTEZZA	1000	1.491	1.530	1.570	1.610	1.649	1.689	1.729	1.768
	1100	1.560	1.604	1.645	1.688	1.732	1.774	1.818	1.861
	1200	1.630	1.675	1.721	1.768	1.814	1.861	1.905	1.950
	1300	1.698	1.747	1.797	1.845	1.896	1.945	1.993	2.044
	1400	1.768	1.820	1.874	1.925	1.979	2.030	2.084	2.135
	1500	1.837	1.893	1.948	2.004	2.058	2.115	2.172	2.228
	1600	1.905	1.966	2.024	2.084	2.142	2.200	2.260	2.318
	1700	1.976	2.037	2.100	2.161	2.224	2.287	2.348	2.410
1800	2.044	2.109	2.176	2.241	2.305	2.371	2.438	2.502	

DOLOMITE 3 ANTE PORTAFINESTRA (con zoccolo e fascia intermedia standard)

		LARGHEZZA							
		1600	1700	1800	1900	2000	2100	2200	2300
ALTEZZA	1900	2.510	2.582	2.657	2.730	2.806	2.880	2.953	3.028
	2000	2.578	2.657	2.734	2.811	2.887	2.965	3.042	3.120
	2100	2.650	2.728	2.809	2.890	2.971	3.050	3.131	3.211
	2200	2.718	2.803	2.886	2.970	3.053	3.137	3.221	3.303
	2300	2.788	2.875	2.964	3.049	3.136	3.224	3.309	3.396
	2400	2.859	2.948	3.038	3.127	3.219	3.307	3.398	3.489
	2500	2.928	3.021	3.116	3.207	3.302	3.394	3.489	3.580
	2600	2.997	3.094	3.190	3.288	3.384	3.481	3.576	3.672



PERSIANA CON LAMELLE A GOCCIA ORIENTABILI

LA PERSIANA ERA, REALIZZATA CON LAMELLE ORIENTABILI A GOCCIA, GRAZIE AL PARTICOLARE SISTEMA DI AGGANCIO DELLE STESSE CONSENTE UNA CHIUSURA ERMETICA TALE DA GARANTIRE UNA BUONA BARRIERA NEI CONFRONTI DELLA LUCE, DELLA POLVERE E DEGLI AGENTI ATMOSFERICI IN GENERE.

I meccanismi che comandano l'apertura e la chiusura del sistema sono particolarmente affidabili, silenziosi e disponibili a richiesta in vari colori per avvicinarsi il più possibile a quelli dei profilati in alluminio.

Realizzabile nelle versioni finestra e portafinestra incardinata direttamente a muro o con telaio di cassa perimetrale.

LAMELLA ORIENTABILE

con meccanismi di serie colore nero

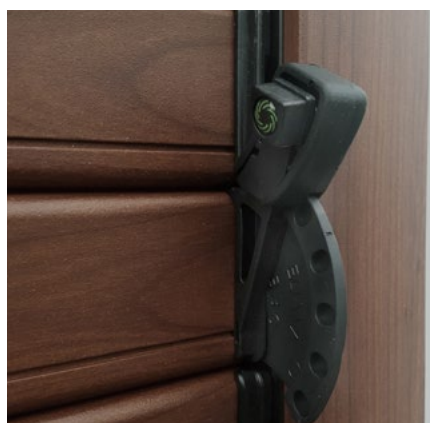
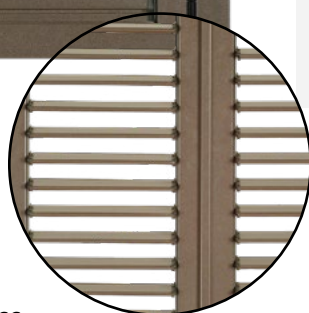

DETTAGLIO MANIGLIETTA PER LAMELLE ORIENTABILI STANDARD.

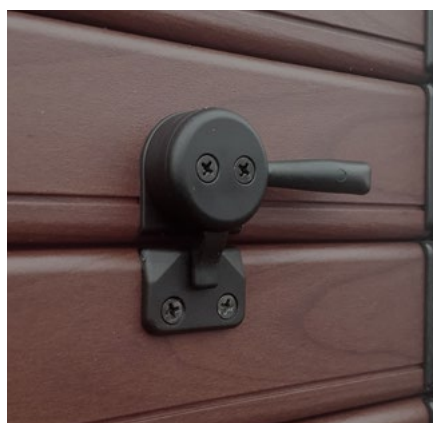

DETTAGLIO MANIGLIETTA MINILEVA PER VERSIONE A LIBRO, SCORREVOLE E SPAZI RIDOTTI



NELLE FOTO: ESEMPIO DI SOLUZIONE SU TELAIO PERIMETRALE (TZI).
 NELLA VERSIONE CON CARDINI A MURO IL PROFILO ANTA È LO STESSO
 DEL MODELLO ATENA DELLE PAGINE PRECEDENTI.



DISPONIBILE ANCHE CON ZOCCOLO INFERIORE
 MAGGIORATO.

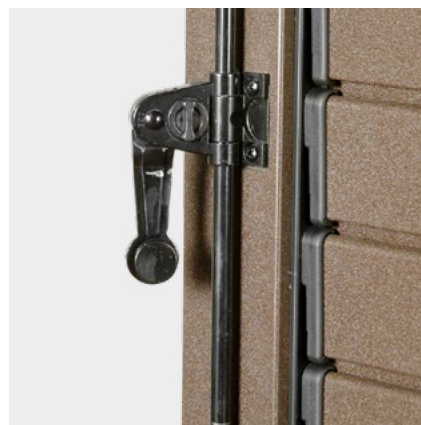

CHIUSURA DI SERIE MEDIANTE
 SPAGNOLETTA.

SEZ. ORIZZONTALE 1 ANTA

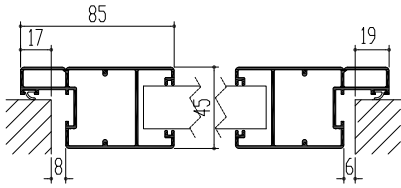

SEZ. ORIZZONTALE 2 ANTE

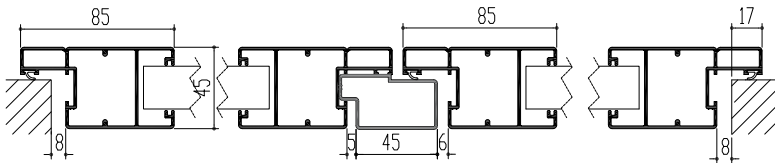

SEZ. ORIZZONTALE 3 ANTE

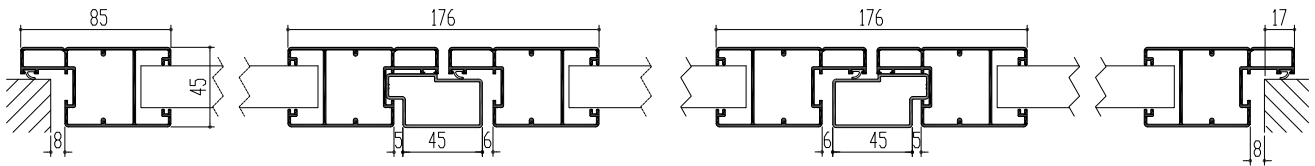

FINESTRA

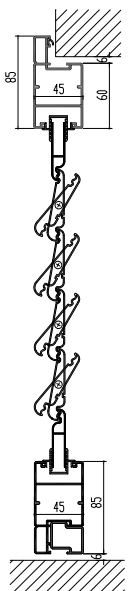

PORTAFINESTRA

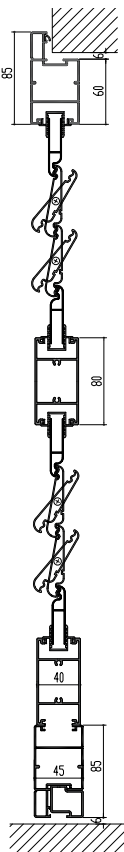

CARDINE A MURO

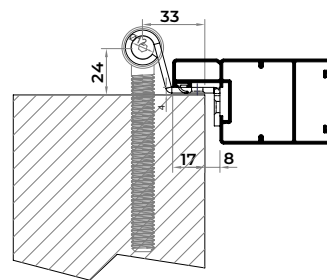

TELAIO TZI

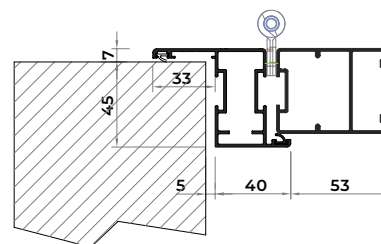

ERA OPTIONAL

La persiana in alluminio modello ERA a lamelle orientabili a goccia da mm 72, grazie al particolare sistema di aggancio delle stesse garantisce un buon oscuramento ed una buona tenuta alle intemperie e all'infiltrazione di polvere. I meccanismi che comandano l'apertura e la chiusura del sistema sono particolarmente affidabili e silenziosi e disponibili a richiesta in vari colori (consultare l'azienda per disponibilità e maggiorazioni di prezzo).

Ferramenta di serie:

- Versione a MURARE: bandelle a scomparsa nere
- Disponibile su telaio **TZI** con cerniera a scomparsa nere.
- Su **TLS**: bandelle nere a SPORGERE e cardini REGOLABILI a SPORGERE.
- Su **TZU**: bandelle a scomparsa nere.
- Su telaio **TZU**: bandelle a scomparsa nere e cardine fisso su piastra stretta (disponibili cerniere a scomparsa nere su richiesta con maggiorazione).
- Su telaio **TZU**: cerniere a scomparsa nere obbligatorie per aperture a libro con cerniere esterne.

Le portefinestre hanno di serie la fascia intermedia da 100 mm ad H = 1000 al centro, mentre nelle finestre se richiesta verrà fornita con sovrapprezzo.

Le portefinestre hanno di serie la fascia intermedia da 80 mm ad H=1000 al centro, mentre nelle finestre se richiesta verrà fornita con sovrapprezzo. Disponibile anche con ZOCCOLO inferiore da mm 120, montato con taglio a 90° sia zoccolo che profilo anta.

Dotazione di serie:

- Meccanismi per orientabili neri con comando del tipo a "LEVA".
- Spagnoletta nera, compresi fermi a bancale e superiori.
- Guarnizioni di tenuta a muro o telaio nere.
- Spazzolino inferiore.

FASCIA SUPPLEMENTARE:	€ 74 CAD
COPPIA CATENACCI PER ANTE SEMIFISSE, COMPRESI POZZETTI A MOLLA	€ 91 CP
BATTUTA SU QUATTRO LATI (ANCHE SOTTO) - (SU RICHIESTA)	SENZA MAGGIORAZIONE
TELAIO SU TRE LATI TZI	+ 15%
TELAIO SU QUATTRO LATI TZI	+ 20%
VERSIONE ZOCCOLO INFERIORE 90°	+ 3%
LIBRO APERTURA PER 2 ANTE (F2/PF2.LI - F2/PF2.LE)	€ 105 CAD
MAGGIORAZIONE PER PERSIANA / SCURO SCORREVOLE ESTERNO MURO (A FORO)	€ 785 CAD
REALIZZAZIONE ANTE ASIMMETRICHE	+ € 126
MECCANISMI ORIENTABILI IN TINTA RAL (8011-8001-8017-6005-9010-1013-6009-7001-8014)	+ 5%
SERRATURA A DUE O TRE PUNTI AD APPLICARE, POMOLO INTERNO E CILINDRO ESTERNO COMPRESI POZZETTI A MOLLA (per tutti i modelli in versione anta singola verrà fornita la serratura senza pomolo ma con chiave interna/esterna)	+€ 575 CAD
CERNIERE IN TINTA CON PERSIANA (COMPRESA SPAGNOLETTA SE RICHIESTA IN TINTA) NEI COLORI RAL STANDARD 8017-7001-1013-9010-6005-6009	+ 6%
TERMINALE ESPANSIONE PER SPAGNOLETTA COMPRESO POZZETTO	+ € 65 CAD

ATTENZIONE: LA VERNICIATURA SU SPAGNOLETTA IN TINTA POTREBBE INDURIRNE LA MOVIMENTAZIONE E LEVARSI NEI PUNTI DI ATTRITO



LA PREDISPOSIZIONE STANDARD DI FISSAGGIO È A BATTUTE SU TRE LATI, CON SPAZZOLINO A BANCALE.



Nei colori chiari si potrebbero verificare infiltrazioni di luce dovuto al fenomeno della rifrazione tra le lamelle e relative plastiche che si accentua appunto nelle gradazioni più chiare.



ERA LISTINO LAMELLE ORIENTABILI

ERA 1 ANTA FINESTRA

		LARGHEZZA				
		600	700	800	900	1000
ALTEZZA	1000	643	684	727	769	812
	1100	672	717	763	807	853
	1200	702	751	798	848	895
	1300	730	782	832	885	
	1400	760	815	868	922	
	1500	791	848	906	961	
	1600	819	878	939	1.000	
	1700	849	913	975	1.037	
	1800	877	945	1.011	1.077	

ERA 1 ANTA PORTAFINESTRA (CON ZOCCOLO E FASCIA INTERMEDIA STANDARD)

		LARGHEZZA			
		600	700	800	900
ALTEZZA	1900	1.018	1.096	1.173	1.251
	2000	1.048	1.128	1.211	1.292
	2100	1.078	1.164	1.249	1.332
	2200	1.111	1.199	1.284	1.372
	2300	1.141	1.231	1.322	1.413
	2400	1.171	1.265	1.359	1.453
	2500	1.203	1.300	1.395	1.493
	2600	1.232	1.333	1.432	1.532

ERA 2 ANTE FINESTRA

		LARGHEZZA								
		800	900	1000	1100	1200	1300	1400	1500	1600
ALTEZZA	1000	1.065	1.108	1.149	1.191	1.234	1.275	1.318	1.361	1.402
	1100	1.112	1.159	1.203	1.249	1.293	1.337	1.383	1.427	1.474
	1200	1.160	1.209	1.256	1.305	1.354	1.401	1.449	1.496	1.545
	1300	1.207	1.259	1.309	1.361	1.412	1.463	1.515	1.565	1.617
	1400	1.254	1.309	1.362	1.417	1.470	1.525	1.579	1.633	1.688
	1500	1.301	1.359	1.416	1.474	1.530	1.588	1.644	1.701	1.759
	1600	1.350	1.410	1.469	1.530	1.589	1.650	1.711	1.771	1.831
	1700	1.395	1.460	1.522	1.586	1.648	1.713	1.776	1.839	1.901
	1800	1.442	1.510	1.575	1.643	1.709	1.776	1.841	1.908	1.974

ERA LISTINO LAMELLE ORIENTABILI

ERA 2 ANTE PORTAFINESTRA (CON ZOCCOLO E FASCIA INTERMEDIA STANDARD)

		LARGHEZZA								
		800	900	1000	1100	1200	1300	1400	1500	1600
ALTEZZA	1900	1.733	1.811	1.888	1.966	2.044	2.123	2.199	2.278	2.355
	2000	1.781	1.863	1.943	2.024	2.105	2.186	2.267	2.348	2.430
	2100	1.831	1.915	1.998	2.084	2.168	2.251	2.336	2.420	2.504
	2200	1.879	1.966	2.054	2.141	2.229	2.318	2.403	2.491	2.578
	2300	1.928	2.020	2.109	2.199	2.291	2.381	2.473	2.561	2.652
	2400	1.977	2.072	2.165	2.258	2.351	2.446	2.539	2.634	2.727
	2500	2.026	2.124	2.221	2.318	2.413	2.510	2.608	2.705	2.802
	2600	2.074	2.175	2.276	2.377	2.476	2.576	2.677	2.777	2.877

ERA 3 ANTE FINESTRA

		LARGHEZZA							
		1600	1700	1800	1900	2000	2100	2200	2300
ALTEZZA	1000	1.892	1.934	1.976	2.019	2.062	2.102	2.145	2.186
	1100	1.976	2.022	2.066	2.112	2.155	2.200	2.246	2.291
	1200	2.060	2.107	2.155	2.203	2.251	2.300	2.347	2.396
	1300	2.142	2.195	2.245	2.297	2.347	2.399	2.449	2.501
	1400	2.228	2.280	2.336	2.388	2.444	2.496	2.551	2.604
	1500	2.310	2.368	2.426	2.482	2.539	2.596	2.654	2.709
	1600	2.394	2.453	2.514	2.575	2.634	2.695	2.755	2.814
	1700	2.478	2.541	2.603	2.666	2.730	2.795	2.856	2.921
	1800	2.561	2.629	2.694	2.760	2.827	2.893	2.958	3.023

ERA 3 ANTE PORTAFINESTRA (CON ZOCCOLO E FASCIA INTERMEDIA STANDARD)

		LARGHEZZA							
		1600	1700	1800	1900	2000	2100	2200	2300
ALTEZZA	1900	2.979	3.058	3.136	3.213	3.291	3.369	3.447	3.524
	2000	3.063	3.145	3.226	3.308	3.389	3.470	3.551	3.630
	2100	3.149	3.233	3.316	3.402	3.488	3.570	3.656	3.741
	2200	3.236	3.322	3.409	3.497	3.585	3.670	3.759	3.847
	2300	3.318	3.410	3.500	3.593	3.681	3.773	3.863	3.955
	2400	3.405	3.499	3.593	3.687	3.778	3.874	3.968	4.062
	2500	3.490	3.586	3.683	3.780	3.876	3.974	4.072	4.170
	2600	3.573	3.673	3.774	3.875	3.976	4.074	4.175	4.276

MAGGIORAZIONI PER FORME IRREGOLARI



PERSIANA AD ARCO 1 ANTA A MURARE
 (Maggiorazioni valide per archi regolari a raggio unico. Nel caso venisse fornita una ditta ci riserviamo di verificarne la fattibilità ed i relativi costi di realizzazione per eventuali archi irregolari)

+ € 1.647,00

MAGGIORAZIONI PER FORME IRREGOLARI



PERSIANA AD ARCO 2 ANTE A MURARE
 (Maggiorazioni valide per archi regolari a raggio unico. Nel caso venisse fornita una ditta ci riserviamo di verificarne la fattibilità ed i relativi costi di realizzazione per eventuali archi irregolari)

+ € 2.639,00

MAGGIORAZIONI PER FORME IRREGOLARI



PERSIANA A TRAPEZIO 1 ANTA A MURARE

+ € 991,00

MAGGIORAZIONI PER FORME IRREGOLARI



PERSIANA A TRAPEZIO 2 ANTE A MURARE

+ € 1.480,00

MAGGIORAZIONI PER FORME IRREGOLARI



PERSIANA A TRAPEZIO 3 ANTE

+ € 2.220,00

MAGGIORAZIONI PER FORME IRREGOLARI



PERSIANA AD ARCO A 3 ANTE SOLO VERSIONE A MURARE
 (Maggiorazioni valide per archi regolari a raggio unico. Nel caso venisse fornita una ditta ci riserviamo di verificarne la fattibilità ed i relativi costi di realizzazione per eventuali archi irregolari)

+ € 3.960,00

MAGGIORAZIONI PER FORME IRREGOLARI



SOLO TELAIO A TRAPEZIO DA SOMMARE ALLA MAGGIORAZIONE DELLA PERSIANA
 (Maggiorazioni valide per archi regolari a raggio unico. Nel caso venisse fornita una ditta ci riserviamo di verificarne la fattibilità ed i relativi costi di realizzazione per eventuali archi irregolari)

+ € 1.419,00

MAGGIORAZIONI PER FORME IRREGOLARI

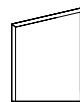

SOLO TELAIO A TRAPEZIO DA SOMMARE ALLA MAGGIORAZIONE DELLA PERSIANA

+ € 870,00



PERSIANA LAMELLE ORIENTABILI

GIOVE 16

SCURO A DOGHE VERTICALI CON ANTA IN RILIEVO



IL MINI SCURO GIOVE 16 SI CARATTERIZZA PER GLI INGOMBRI ASSOLUTAMENTE RIDOTTI E PER LE CERNIERE A SCOMPARSA.

GIOVE 16 è un prodotto elegante ed adatto per grandi superfici mediante l'utilizzo di specifici binari e cerniere con carrello scorrevole ripiegandosi tipicamente verso l'interno.

GIOVE 16 è realizzabile nelle versioni finestra e portafinestra con telaio di cassa perimetrale registrabile che permette di ovviare ad eventuali fuorisquadro.



DETTAGLIO CERNIERA A SCOMPARSA.

2+2 (due ante per lato)
 QUOTA MI = 90 MM CIRCA PER LATO
 (TOLLERANZA +/- 5MM)

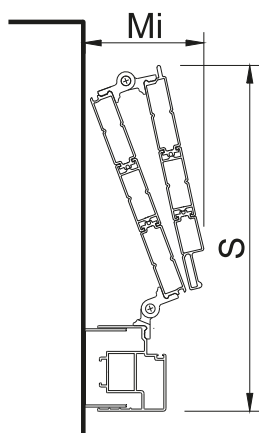

LARGHEZZA LUCE(MM)	QUOTA "S"
690 MINIMO	25 CM
790	27 CM
810	28 CM
880	30 CM
990	32 CM
1010	33 CM
1070	34 CM
1110	35 CM
1130	36 CM
1190	37 CM
1210	38 CM
1270	39 CM
1310	40 CM
1350	41 CM
1390	42 CM
1430	43 CM
1470	44 CM
1490	45 CM
1530	46 CM
1590	47 CM
1630	48 CM

4+4 (quattro ante per lato)
 Quota Mi = 150 mm circa per lato
 (tolleranza +/- 5mm)

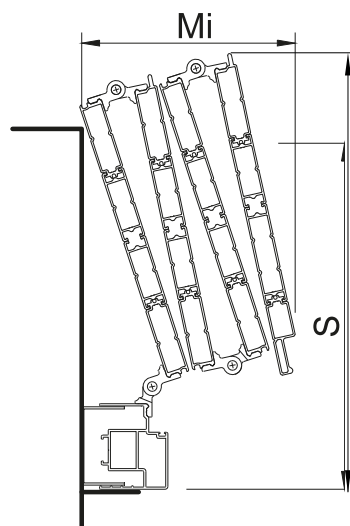

LARGHEZZA LUCE(MM)	QUOTA "S"
1320 MINIMO	26 CM
1520	28 CM
1560	29 CM
1880	31 CM
1920	33 CM
1960	34 CM
2080	35 CM
2160	36 CM
2200	37 CM
2330	38 CM
2370	39 CM
2490	40 CM
2570	41 CM
2650	42 CM
2730	43 CM
2810	44 CM
2890	45 CM
2970	46 CM
3050	47 CM
3130	48 CM
3210	49 CM

3+3 (tre ante per lato)
 Quota Mi = 130 mm circa per lato
 (tolleranza +/- 5mm)

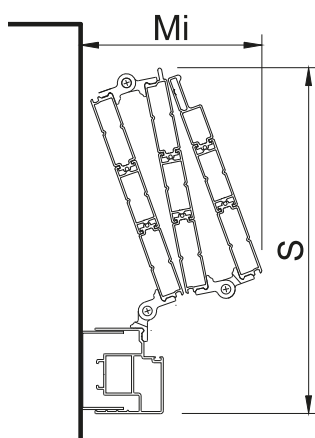

LARGHEZZA LUCE(MM)	QUOTA "S"
1000 MINIMO	25 CM
1150	27 CM
1190	28 CM
1310	30 CM
1430	32 CM
1490	33 CM
1580	34 CM
1610	35 CM
1670	36 CM
1730	37 CM
1790	38 CM
1850	39 CM
1910	40 CM
1970	41 CM
2030	42 CM
2090	43 CM
2150	44 CM
2210	45 CM
2270	46 CM
2330	47 CM
2390	48 CM

INGOMBRO CERNIERA APERTA
TRA ANTA ED ANTA 24 mm
SPESSORE ANTA 16 mm

MI: MASSIMO INGOMBRO IMPACCHETTAMENTO
 S: SPESSORE SPALLETTA

N.B. IN CASO DI OSTACOLI TIPO INFERIATE O SIMILI SI PREGA DI TENERE ALMENO 2 CM DI AGIO COME MARGINE DI SICUREZZA. IN ALCUNI CASI È NECESSARIO DIVIDERE LE DUE PARTITE IN MODO LEGGERMENTE ASIMMETRICO.

SEZIONE PROFILI

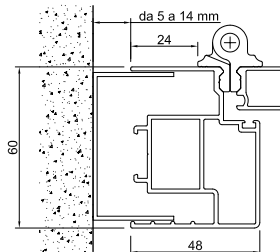

TELAIO TELESCOPICO CON COMPENSATORE A MURO

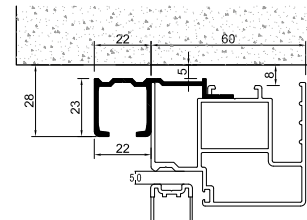

TELAIO CON BINARIO PER GRANDI LUCI

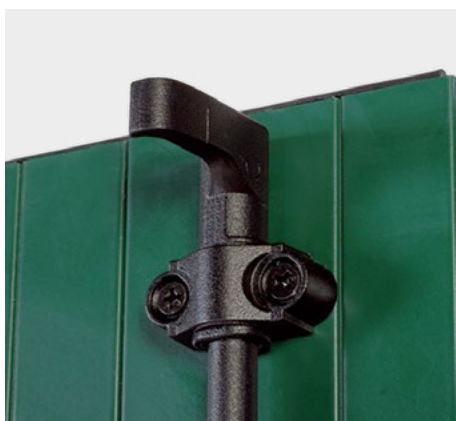

CHIUSURA CON SPAGNOLETTA DI SERIE.

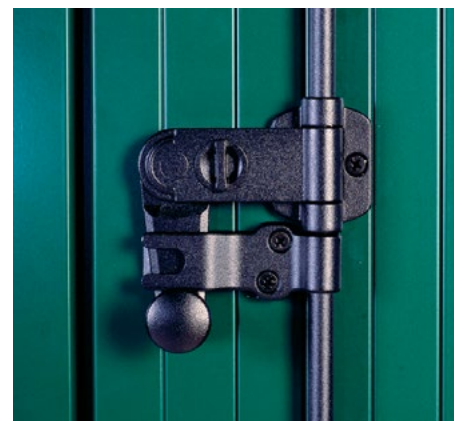

MINI SCURO PIEGHEVOLE CON SPESSORE ANTE DA 16 mm

GIOVE 16 SCHEDE TECNICHE

SEZ. ORIZZONTALE 2+2 ANTE VICENTINA ROVESCIA

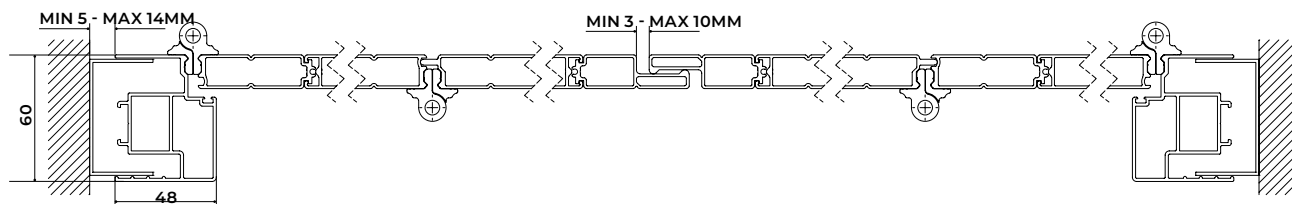

SEZ. 3+3 ANTE VICENTINA ROVESCIA



SEZ. 4+4 ANTE VICENTINA ROVESCIA



SEZ. 5+5 ANTE VICENTINA ROVESCIA



SEZ. 6+6 ANTE VICENTINA ROVESCIA



SEZ. 7+7 ANTE VICENTINA ROVESCIA



SEZ. 8+8 ANTE VICENTINA ROVESCIA



ESEMPIO DI APERTURA 2+2 ANTE ALLA PADOVANA

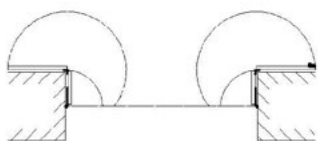

SEZ. VERTICALE

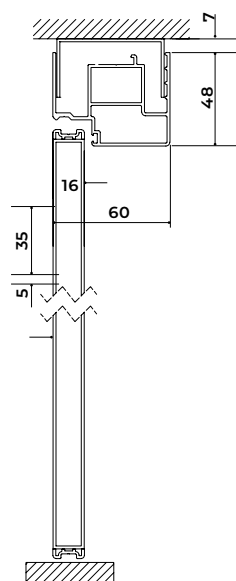

SEZ. VERTICALE GRANDI LUCI

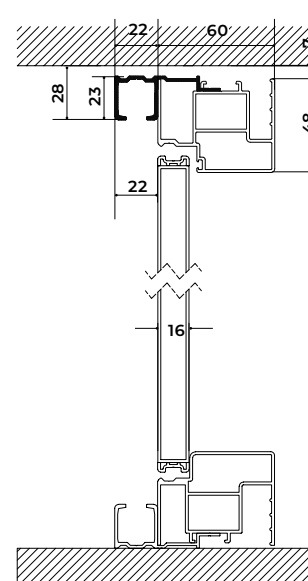

GIOVE 16 OPTIONAL - LISTINO

Lo scuretto dogato in alluminio modello GIOVE16 ripiegabile, (eseguibile con aperture alla "PADOVANA" o alla "VICENTINA ROVESCIA", realizzato con doghe verticali portanti da mm 16 di spessore caratterizzato da fughe con passo da mm 25.

Realizzato con telaio REGISTRABILE ad "L" su tre o quattro lati, con cerniere dedicate, in versione standard a 2+2 ante con cerniere a scomparsa nere. Binario superiore ed inferiore consigliato per grandi luci a partire da L=1600 con apertura minima 3+3 ante.

È possibile incassare il telaio per massimo 10 mm per lato (non è possibile in caso di impacchettamento rovescio).

Dotazione di serie:

- Cerniere a scomparsa nere.
- Spagnolette nere, compresi fermi a bancale e superiori.
- Telaio telescopico registrabile con espansori su tre lati.

Modello sagomabile nella sola forma a trapezio e in finitura ral (richiedere preventivo in sede)

SERRATURA A DUE PUNTI AD APPLICARE CILINDRO PASSANTE CHIAVE INTERNO/ESTERNO COMPRESI POZZETTI A MOLLA	+ € 575
COPPIA CATENACCI PER ANTE SEMIFISSE, COMPRESI POZZETTI A MOLLA:	+ € 93 CP
TELAIO TELESCOPICO SU 4 LATI	+ € 206
TELAIO SENZA COMPENSATORE	- 2%
TERMINALE ESPANSIONE PER SPAGNOLETTA COMPRESO POZZETTO	+ € 65 CAD

GIOVE 2+2 ANTE FINESTRA SENZA BINARI

		LARGHEZZA						
		1000	1100	1200	1300	1400	1500	1600
ALTEZZA	1000	1.184	1.231	1.278	1.326	1.371	1.448	1.526
	1100	1.232	1.283	1.333	1.384	1.435	1.522	1.607
	1200	1.279	1.334	1.389	1.444	1.499	1.593	1.688
	1300	1.327	1.384	1.444	1.503	1.561	1.665	1.767
	1400	1.374	1.436	1.499	1.563	1.625	1.736	1.847
	1500	1.421	1.488	1.554	1.622	1.689	1.808	1.928
	1600	1.468	1.539	1.610	1.682	1.752	1.879	2.007
	1700	1.516	1.590	1.665	1.740	1.815	1.950	2.088
	1800	1.563	1.642	1.721	1.800	1.878	2.023	2.167

GIOVE 2+2 ANTE PORTAFINESTRA SENZA BINARI

		LARGHEZZA						
		1000	1100	1200	1300	1400	1500	1600
ALTEZZA	1900	1.770	1.848	1.926	2.006	2.084	2.231	2.377
	2000	1.815	1.899	1.983	2.065	2.149	2.304	2.461
	2100	1.859	1.949	2.037	2.126	2.214	2.379	2.544
	2200	1.905	1.998	2.092	2.186	2.280	2.452	2.625
	2300	1.949	2.048	2.148	2.246	2.345	2.527	2.707
	2400	1.995	2.098	2.202	2.305	2.410	2.599	2.789
	2500	2.040	2.149	2.257	2.366	2.476	2.674	2.872
	2600	2.084	2.197	2.312	2.426	2.540	2.747	2.954

GIOVE 16 LISTINO

GIOVE 3+3 ANTE FINESTRA SENZA BINARI

		LARGHEZZA										
		1000	1100	1200	1300	1400	1500	1600	1700	1800	1900	2000
ALTEZZA	1000	1.370	1.412	1.456	1.499	1.541	1.584	1.638	1.692	1.746	1.798	1.852
	1100	1.415	1.462	1.508	1.554	1.602	1.649	1.709	1.767	1.826	1.884	1.943
	1200	1.459	1.510	1.561	1.613	1.663	1.713	1.777	1.841	1.905	1.969	2.033
	1300	1.505	1.560	1.614	1.669	1.724	1.779	1.847	1.918	1.986	2.056	2.125
	1400	1.550	1.608	1.668	1.726	1.784	1.843	1.918	1.992	2.067	2.141	2.214
	1500	1.594	1.658	1.721	1.783	1.845	1.908	1.987	2.067	2.148	2.226	2.305
	1600	1.641	1.707	1.773	1.840	1.906	1.972	2.057	2.142	2.226	2.312	2.396
	1700	1.686	1.756	1.826	1.898	1.967	2.037	2.128	2.217	2.307	2.397	2.487
1800	1.730	1.804	1.879	1.953	2.028	2.102	2.197	2.292	2.388	2.483	2.576	

GIOVE 3+3 ANTE PORTAFINESTRA SENZA BINARI

		LARGHEZZA										
		1000	1100	1200	1300	1400	1500	1600	1700	1800	1900	2000
ALTEZZA	1900	1.950	2.033	2.114	2.196	2.277	2.358	2.453	2.548	2.643	2.738	2.832
	2000	1.997	2.082	2.167	2.253	2.338	2.423	2.524	2.623	2.724	2.825	2.925
	2100	2.041	2.131	2.219	2.308	2.399	2.487	2.593	2.698	2.805	2.911	3.016
	2200	2.085	2.179	2.272	2.365	2.460	2.552	2.663	2.775	2.886	2.997	3.107
	2300	2.131	2.226	2.324	2.422	2.518	2.616	2.734	2.850	2.967	3.083	3.201
	2400	2.175	2.275	2.377	2.480	2.579	2.681	2.803	2.925	3.047	3.170	3.292
	2500	2.219	2.324	2.430	2.535	2.640	2.745	2.873	3.001	3.129	3.255	3.384
	2600	2.263	2.372	2.483	2.592	2.701	2.811	2.944	3.076	3.210	3.343	3.475

MAGGIORAZIONE da applicare alle tabelle aperture 3+3

- BINARIO SUPERIORE E CERNIERE SCORREVOLI

€ 210,00/cad

GIOVE 16 LISTINO

GIOVE 4+4 ANTE FINESTRA (compreso solo binario superiore)

		LARGHEZZA										
		1400	1500	1600	1700	1800	1900	2000	2100	2200	2300	2400
ALTEZZA	1000	1.771	1.823	1.875	1.926	1.980	2.031	2.082	2.133	2.183	2.236	2.285
	1100	1.831	1.887	1.943	2.001	2.057	2.114	2.169	2.223	2.278	2.335	2.389
	1200	1.889	1.950	2.013	2.074	2.135	2.196	2.255	2.315	2.375	2.432	2.491
	1300	1.950	2.016	2.082	2.148	2.213	2.278	2.342	2.405	2.468	2.531	2.595
	1400	2.010	2.081	2.150	2.220	2.292	2.362	2.429	2.496	2.562	2.630	2.698
	1500	2.070	2.145	2.219	2.295	2.369	2.444	2.515	2.588	2.659	2.728	2.801
	1600	2.129	2.210	2.288	2.368	2.447	2.527	2.602	2.677	2.754	2.828	2.904
	1700	2.190	2.274	2.358	2.441	2.525	2.609	2.690	2.768	2.848	2.927	3.008
	1800	2.250	2.338	2.426	2.514	2.604	2.693	2.776	2.859	2.942	3.026	3.110

GIOVE 4+4 ANTE PORTAFINESTRA (binari superiore ed inferiore compresi)

		LARGHEZZA										
		1400	1500	1600	1700	1800	1900	2000	2100	2200	2300	2400
ALTEZZA	1900	2.676	2.770	2.863	2.955	3.050	3.143	3.232	3.323	3.411	3.501	3.590
	2000	2.737	2.833	2.931	3.031	3.127	3.225	3.318	3.411	3.503	3.597	3.689
	2100	2.796	2.897	3.001	3.103	3.205	3.309	3.404	3.499	3.595	3.691	3.787
	2200	2.856	2.964	3.070	3.177	3.285	3.391	3.490	3.589	3.688	3.787	3.885
	2300	2.916	3.028	3.138	3.251	3.363	3.473	3.576	3.678	3.780	3.883	3.985
	2400	2.975	3.092	3.208	3.324	3.440	3.556	3.662	3.767	3.872	3.977	4.084
	2500	3.036	3.157	3.276	3.397	3.518	3.640	3.747	3.855	3.965	4.073	4.182
	2600	3.096	3.221	3.346	3.472	3.597	3.722	3.833	3.945	4.057	4.169	4.280

Nelle versioni da 5+5 ante in poi è obbligatorio il binario superiore ed inferiore con cerniere a carrello scorrevoli quindi con telaio su 4 lati (compresi nella maggiorazione qui sotto).

MAGGIORAZIONI / SCORPORO da applicare alle tabelle aperture 4+4:

- Esecuzione 5 + 5 ante a LIBRO / VICENTINA ROVESCIA (compresi binari e cerniere scorrevoli) € 284,00/cad
- Esecuzione 6 + 6 ante a LIBRO / VICENTINA ROVESCIA (compresi binari e cerniere scorrevoli) € 409,00/cad
- Esecuzione 7 + 7 ante a LIBRO / VICENTINA ROVESCIA (compresi binari e cerniere scorrevoli) € 533,00/cad
- SCORPORO BINARIO INFERIORE SU PF 4+4 (si dovrà avere particolare cautela nelle manovre di apertura e chiusura delle ante) € - 120,00/cad



Binario superiore ed inferiore consigliato per grandi luci a partire da l=1600 mm con apertura minimo 3+3 ante

MERCURIO

SCURO A SCANDOLA ORIZZONTALE
INTERNA/DOGA VERTICALE ESTERNA



SCURO CON DOGHE VERTICALI E SCANDOLE ORIZZONTALI

LO SCURO MERCURIO È REALIZZATO CON DOGATURA VERTICALE ESTERNA E CON SCANDOLE ORIZZONTALI INTERNE

Disponibile anche nella versione coibentata caratterizzata da un migliore isolamento termico ed acustico. Realizzabile nelle versioni finestra e portafinestra incardinata direttamente a muro o con telaio di cassa perimetrale a scelta tra (TZI) (TZU) (TZS) e (TLS).

Disponibile in versione scandole interno/esterno (optional)





SCURO A SCANDOLA ORIZZONTALE



DETTAGLIO SPAGNOLETTA DI CHIUSURA DI SERIE.



CERNIERE A SCOMPARSA DI SERIE CON SCURO SU TELAIO TZI.

MERCURIO SCHEDE TECNICHE

SEZ. ORIZZONTALE 1 ANTA

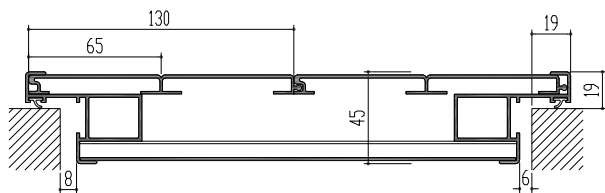

SEZ. ORIZZONTALE 2 ANTE

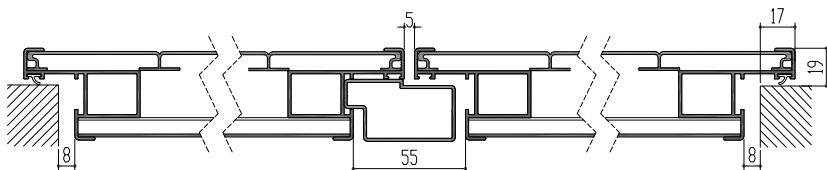

SEZ. ORIZZONTALE 3 ANTE

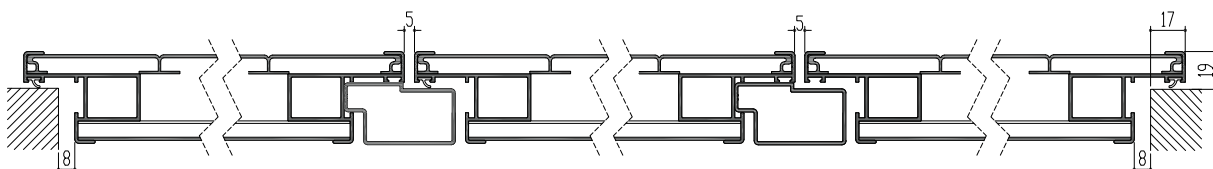

FINESTRA

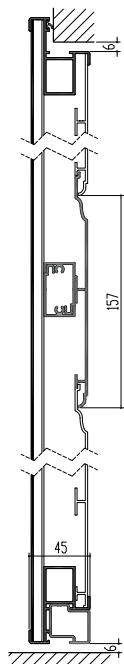

PORTAFINESTRA

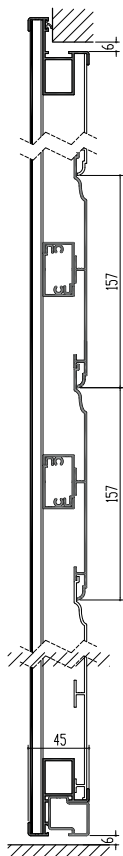

CARDINE A MURO

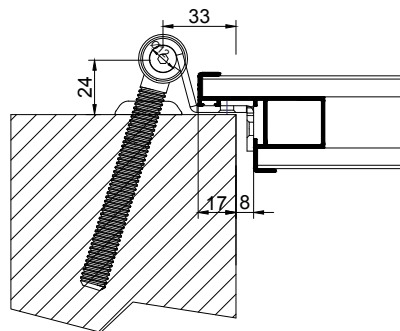

TELAIO TZI

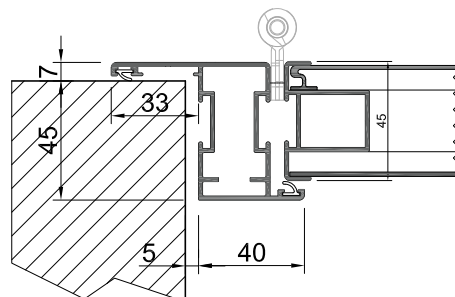

MERCURIO OPTIONAL

Lo scuro in alluminio modello MERCURIO è realizzato con profilo anta con bordino in vista da mm 10 e SCANDOLE interne orizzontali e doghe esterne verticali da 130 mm (fugate a mm 65).

L'estetica riproduce fedelmente la classica conformazione dello scuro in legno comunemente denominato alla Mantovana e si caratterizza per la particolare resa della versione nelle tinte legno sublimato ruvido.

Ferramenta di serie:

- Versione a **MURARE**: bandelle a scomparsa nere.
- Su telaio dedicato **TZI** cerniere a scomparsa nere.
- Su **TZU**: bandelle a scomparsa nere e cardine fisso su piastra stretta (disponibili cerniere a scomparsa nere su richiesta con maggiorazione).
- Su telaio **TZU**: cerniere a scomparsa nere obbligatorie per aperture a libro con cerniere esterne.
- Su **TLS**: bandelle nere a **SPORGERE** e cardini **REGOLABILI** a **SPORGERE**.
- Su telaio **TZS**: cerniere a scomparsa nere.

- Spagnoletta nera, compresi fermi a bancale e superiori

Sia le finestre che le portefinestre hanno dei traversi di rinforzo nascosti tra la dogatura esterna e le scandole interne in proporzione all'altezza delle ante.

Su richiesta è possibile avere le ante coibentate per mezzo di polistirene espanso ad alta densità ignifugo, che aumenta l'isolamento acustico e termico.

Dotazione di serie:

- Spagnoletta nera, compresi fermi a bancale e superiori.
- Guarnizioni di tenuta a muro o telaio nere.
- Spazzolino inferiore.

Disponibile anche nella doppia versione a SCANDOLE orizzontali (interno / esterno).

BATTUTA SU QUATTRO LATI (ANCHE SOTTO)	+ 4%
COPPIA CATENACCI PER ANTE SEMIFISSE, COMPRESI POZZETTI A MOLLA	+ € 93 CP
TELAIO TZI SU TRE LATI	+ 15%
TELAIO TZI SU QUATTRO LATI	+ 25%
SCANDOLE INT. / EST. ORIZZONTALI	+ 5%
COIBENTAZIONE	+ € 58 CAD ANTA
LIBRO APERTURA PER 2 ANTE (F2/PF2.LI - F2/PF2.LE)	+ 105 CAD
MAGGIORAZIONE PER PERSIANA / SCURO SCORREVOLE ESTERNO MURO (A FORO)	+ € 807 CAD
REALIZZAZIONE ANTE ASIMMETRICHE	+ € 126
SERRATURA A DUE O TRE PUNTI AD APPLICARE, pomolo interno e cilindro esterno compresi pozzetti a molla (per tutti i modelli in versione anta singola verrà fornita la serratura senza pomolo ma con chiave interna/esterna)	+ € 575
CERNIERE IN TINTA CON SCURO (COMPRESA SPAGNOLETTA SE RICHIESTA IN TINTA) NEI COLORI RAL STANDARD 8017-7001-1013-9010-6005-6009	+ 6%
TERMINALE ESPANSIONE PER SPAGNOLETTA COMPRESO POZZETTO	+ € 65 CAD

ATTENZIONE: LA VERNICIATURA SU SPAGNOLETTA IN TINTA POTREBBE INDURIRNE LA MOVIMENTAZIONE E LEVARSI NEI PUNTI DI ATTRITO

MAGGIORAZIONI PER FORME IRREGOLARI

	SCURO AD ARCO 1 ANTA A MURARE (MAGGIORAZIONI VALIDE PER ARCHI REGOLARI A RAGGIO UNICO. NEL CASO VENISSE FORNITA UNA DIMA CI RISERVIAMO DI VERIFICARNE LA FATTIBILITÀ ED I RELATIVI COSTI DI REALIZZAZIONE PER EVENTUALI ARCHI IRREGOLARI)	+ €	1.693,00
	SCURO AD ARCO 2 ANTE A MURARE (MAGGIORAZIONI VALIDE PER ARCHI REGOLARI A RAGGIO UNICO. NEL CASO VENISSE FORNITA UNA DIMA CI RISERVIAMO DI VERIFICARNE LA FATTIBILITÀ ED I RELATIVI COSTI DI REALIZZAZIONE PER EVENTUALI ARCHI IRREGOLARI)	+ €	2.714,00
	SCURO AD ARCO 3 ANTE A MURARE (MAGGIORAZIONI VALIDE PER ARCHI REGOLARI A RAGGIO UNICO. NEL CASO VENISSE FORNITA UNA DIMA CI RISERVIAMO DI VERIFICARNE LA FATTIBILITÀ ED I RELATIVI COSTI DI REALIZZAZIONE PER EVENTUALI ARCHI IRREGOLARI)	+ €	4.071,00
	SCURO A TRAPEZIO 1 ANTA A MURARE	+ €	1.019,00
	SCURO A TRAPEZIO 2 ANTE A MURARE (MAGGIORAZIONI VALIDE PER ARCHI REGOLARI A RAGGIO UNICO. NEL CASO VENISSE FORNITA UNA DIMA CI RISERVIAMO DI VERIFICARNE LA FATTIBILITÀ ED I RELATIVI COSTI DI REALIZZAZIONE PER EVENTUALI ARCHI IRREGOLARI)	+ €	1.522,00
	SCURO A TRAPEZIO 3 ANTE A MURARE (MAGGIORAZIONI VALIDE PER ARCHI REGOLARI A RAGGIO UNICO. NEL CASO VENISSE FORNITA UNA DIMA CI RISERVIAMO DI VERIFICARNE LA FATTIBILITÀ ED I RELATIVI COSTI DI REALIZZAZIONE PER EVENTUALI ARCHI IRREGOLARI)	+ €	2.283,00
	SOLO TELAIO TZI AD ARCO DA SOMMARE ALLA MAGGIORAZIONE DELLO SCURO	+ €	1.459,00
	SOLO TELAIO A TRAPEZIO DA SOMMARE ALLA MAGGIORAZIONE DELLO SCURO	+ €	894,00

MERCURIO LISTINO

MERCURIO 1 ANTA FINESTRA

		LARGHEZZA				
		600	700	800	900	1000
ALTEZZA	1000	701	755	813	869	924
	1100	734	793	853	913	974
	1200	768	830	894	958	1.023
	1300	798	869	937	1.004	
	1400	832	905	978	1.049	
	1500	866	941	1.018	1.096	
	1600	897	979	1.059	1.141	
	1700	931	1.015	1.101		
	1800	961	1.053	1.143		

MERCURIO 1 ANTA PORTAFINESTRA

		LARGHEZZA			
		600	700	800	900
ALTEZZA	1900	1.052	1.144	1.238	1.331
	2000	1.086	1.184	1.283	1.380
	2100	1.120	1.222	1.326	1.428
	2200	1.154	1.262	1.370	1.476
	2300	1.189	1.300	1.414	1.524
	2400	1.223	1.340	1.458	1.573
	2500	1.258	1.378	1.500	1.622
	2600	1.293	1.418	1.544	

MERCURIO 2 ANTE FINESTRA

		LARGHEZZA							
		800	900	1000	1100	1200	1300	1400	1500
ALTEZZA	1000	1.121	1.171	1.222	1.272	1.323	1.374	1.424	1.475
	1100	1.173	1.226	1.283	1.337	1.391	1.445	1.499	1.553
	1200	1.225	1.284	1.341	1.400	1.458	1.516	1.573	1.631
	1300	1.276	1.339	1.401	1.462	1.523	1.585	1.648	1.710
	1400	1.328	1.395	1.459	1.524	1.590	1.657	1.722	1.788
	1500	1.380	1.449	1.519	1.587	1.658	1.727	1.796	1.867
	1600	1.432	1.505	1.578	1.652	1.724	1.797	1.872	1.943
	1700	1.483	1.561	1.637	1.715	1.791	1.868	1.945	2.023
	1800	1.536	1.615	1.696	1.777	1.859	1.939	2.021	2.100

MERCURIO 2 ANTE PORTAFINESTRA

		LARGHEZZA							
		800	900	1000	1100	1200	1300	1400	1500
ALTEZZA	1900	1.637	1.722	1.808	1.892	1.976	2.058	2.145	2.230
	2000	1.692	1.780	1.871	1.957	2.047	2.135	2.223	2.312
	2100	1.746	1.838	1.932	2.026	2.118	2.210	2.302	2.396
	2200	1.800	1.898	1.993	2.091	2.189	2.284	2.382	2.477
	2300	1.854	1.956	2.056	2.156	2.258	2.359	2.460	2.561
	2400	1.909	2.014	2.119	2.224	2.330	2.435	2.540	2.645
	2500	1.965	2.072	2.182	2.291	2.400	2.508	2.618	2.727
	2600	2.018	2.131	2.244	2.358	2.470	2.582	2.697	2.809

MERCURIO 3 ANTE FINESTRA

		LARGHEZZA							
		1600	1700	1800	1900	2000	2100	2200	2300
ALTEZZA	1000	2.009	2.054	2.102	2.148	2.194	2.241	2.287	2.335
	1100	2.103	2.153	2.203	2.254	2.304	2.352	2.403	2.453
	1200	2.199	2.253	2.305	2.359	2.412	2.466	2.518	2.572
	1300	2.295	2.351	2.407	2.464	2.522	2.578	2.635	2.691
	1400	2.391	2.450	2.511	2.571	2.630	2.690	2.751	2.811
	1500	2.487	2.549	2.613	2.676	2.740	2.803	2.867	2.930
	1600	2.581	2.649	2.715	2.782	2.848	2.916	2.984	3.049
	1700	2.677	2.747	2.818	2.887	2.958	3.029	3.097	3.168
	1800	2.771	2.845	2.919	2.992	3.066	3.140	3.213	3.288

MERCURIO 3 ANTE PORTAFINESTRA

		LARGHEZZA							
		1600	1700	1800	1900	2000	2100	2200	2300
ALTEZZA	1900	3.075	3.150	3.228	3.305	3.381	3.458	3.536	3.611
	2000	3.175	3.254	3.336	3.415	3.498	3.577	3.658	3.740
	2100	3.275	3.359	3.444	3.526	3.611	3.698	3.780	3.867
	2200	3.376	3.462	3.551	3.640	3.728	3.816	3.904	3.990
	2300	3.475	3.567	3.659	3.752	3.843	3.935	4.026	4.119
	2400	3.576	3.671	3.767	3.863	3.959	4.055	4.149	4.244
	2500	3.675	3.775	3.875	3.975	4.073	4.173	4.273	4.372
	2600	3.776	3.880	3.982	4.085	4.189	4.291	4.395	4.498

NEW RUSTICO

SCURO A DOGHE VERTICALI CON SPECCHIATURA
IN RILIEVO ALLA "BOLOGNESE"



LO SCURO NEW RUSTICO REALIZZATO CON LA CARATTERISTICA DOGATURA VERTICALE DA 90 mm, RIPRODUCE FEDELMENTE LA CLASSICA CONFORMAZIONE DELLO SCURO IN LEGNO COMUNEMENTE DENOMINATO ALLA "BOLOGNESE".

Un prodotto elegante ed affidabile, realizzabile così come il resto della gamma, nelle versioni per finestra o portafinestra incardinate direttamente a muro.

Realizzabile con fascia centrale anche nella versione finestra (optional).

FORNITO DI SERIE CON FASCIA INTERMEDIA SU PORTEFINESTRE, MENTRE SU FINESTRE A RICHIESTA CON SOVRAPPREZZO.



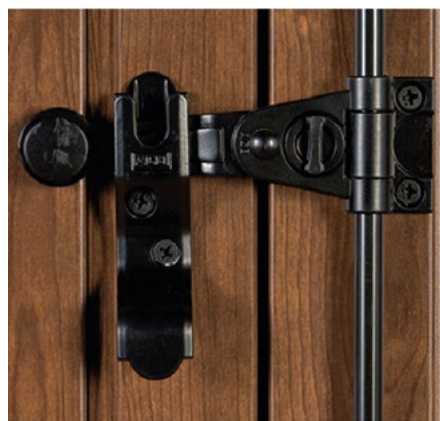

CHIUSURA CON SPAGNOLETTA DI SERIE.

SCURO A DOGHE VERTICALI CON SPECCHIATURA IN RILIEVO ALLA "BOLOGNESE"

NEW RUSTICO SCHEDE TECNICHE

SEZ. ORIZZONTALE 1 ANTA

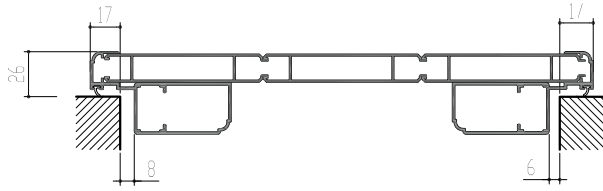

SEZ. ORIZZONTALE 2 ANTE

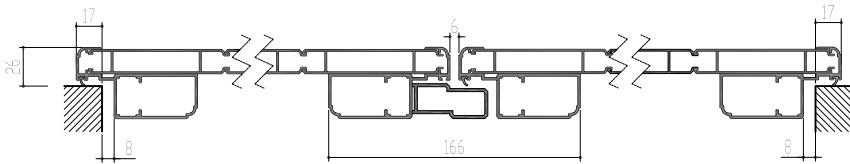

SEZ. ORIZZONTALE 3 ANTE

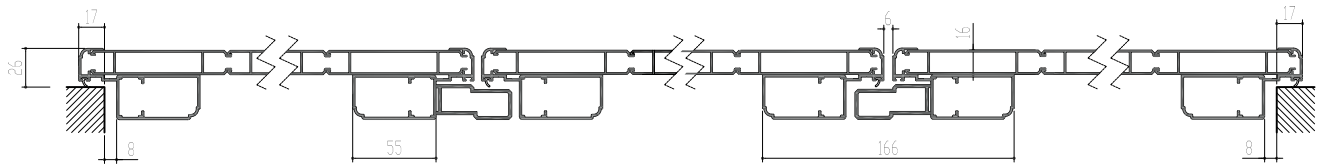

FINESTRA

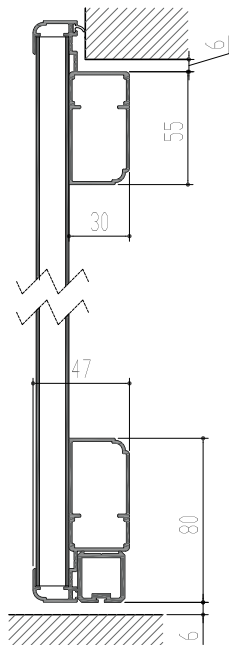

PORTAFINESTRA

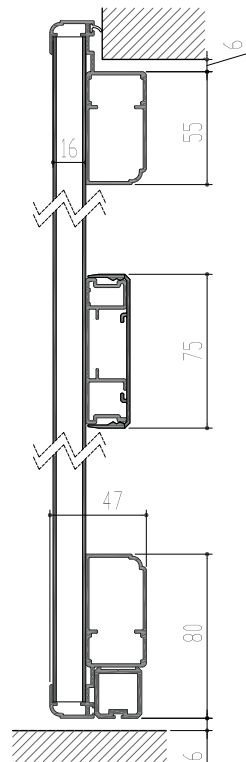

TELAIO TZN

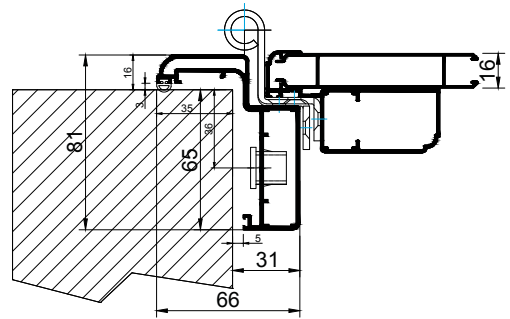

CARDINE A MURO

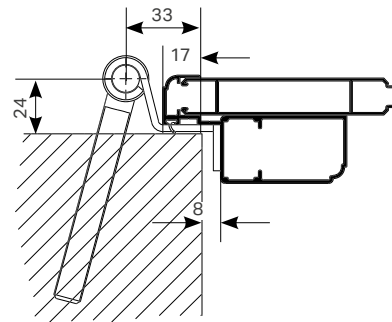

NEW RUSTICO OPTIONAL

Lo scuro dogato in alluminio modello New Rustico è realizzato con la caratteristica struttura a vista nella parte interna e doghe verticali esterne da 90 mm.

L'estetica riproduce fedelmente la classica conformazione dello scuro in legno comunemente denominato alla Bolognese e si caratterizza per la particolare resa della versione nelle tinte legno sublimato ruvido.

Ferramenta di serie:

- Versione a MURARE: bandelle a scomparsa nere (nr.2 per anta di finestra e nr.3 per anta di portafinestra) (e bandelle a doppio "T" a vista centrali nelle versioni a tre e quattro ante).
- Su telaio **TZU**: bandelle a scomparsa nere e cardine fisso su piastra stretta.
- Su telaio **TZU**: cerniere a scomparsa nere disponibili a richiesta con maggiorazione.
- Le portefinestre hanno di serie la fascia intermedia da 75 mm ad H = 1000 al centro, mentre nelle finestre se richiesta verrà fornita con sovrapprezzo.
- Su telaio **TZN**: cerniere a scomparsa nere.
- Su **TLS** bandelle nere a sporgere e cardini regolabili a sporgere.

Su richiesta è possibile avere le doghe coibentate per mezzo di polistirene espanso ad alta densità ignifugo, che migliora l'isolamento acustico e termico.

Dotazione di serie:

- Spagnoletta nera, compresi fermi a bancale e superiori.
- Guarnizioni di tenuta a muro o telaio nere.
- Spazzolino inferiore (esclusa battuta su 4 lati).

FASCIA SUPPLEMENTARE	+ € 61 CAD
COPPIA CATENACCI PER ANTE SEMIFISSE, COMPRESI POZZETTI A MOLLA	+ € 93 CP
BATTUTA SU QUATTRO LATI (ANCHE SOTTO)	+ 4%
TELAIO SU TRE LATI TZN	+ 20%
TELAIO SU QUATTRO LATI TZN	+ 25%
REALIZZAZIONE ANTE ASIMMETRICHE	+ € 126
COIBENTAZIONE	+ € 58 CAD ANTA
LIBRO APERTURA PER 2 ANTE (F2/PF2.LI - F2/PF2.LE)	+ € 105 CAD
SERRATURA A DUE O TRE PUNTI AD APPLICARE, pomolo interno e cilindro esterno compresi pozzetti a molla (per tutti i modelli in versione anta singola verrà fornita la serratura senza pomolo ma con chiave interna/esterna)	+ € 575
MAGGIORAZIONE PER SCURO NEW RUSTICO SCORREVOLE ESTERNO MURO (A FORO)	+ € 1.313
CERNIERE IN TINTA CON SCURO (COMPRESA SPAGNOLETTA SE RICHIESTA IN TINTA) NEI COLORI RAL STANDARD 8017-7001-1013-9010-6005-6009	+ 6%
TERMINALE ESPANSIONE PER SPAGNOLETTA COMPRESO POZZETTO	+ € 65 CAD

ATTENZIONE: LA VERNICIATURA SU SPAGNOLETTA IN TINTA POTREBBE INDURIRNE LA MOVIMENTAZIONE E LEVARSI NEI PUNTI DI ATTRITO

MAGGIORAZIONI PER FORME IRREGOLARI

	SCURO AD ARCO 1 ANTA A MURARE (MAGGIORAZIONI VALIDE PER ARCHI REGOLARI A RAGGIO UNICO. NEL CASO VENISSE FORNITA UNA DIMA CI RISERVIAMO DI VERIFICARNE LA FATTIBILITÀ ED I RELATIVI COSTI DI REALIZZAZIONE PER EVENTUALI ARCHI IRREGOLARI)	+ €	1.693,00
	SCURO AD ARCO 2 ANTE A MURARE (MAGGIORAZIONI VALIDE PER ARCHI REGOLARI A RAGGIO UNICO. NEL CASO VENISSE FORNITA UNA DIMA CI RISERVIAMO DI VERIFICARNE LA FATTIBILITÀ ED I RELATIVI COSTI DI REALIZZAZIONE PER EVENTUALI ARCHI IRREGOLARI)	+ €	2.714,00
	SCURO AD ARCO 3 ANTE A MURARE (MAGGIORAZIONI VALIDE PER ARCHI REGOLARI A RAGGIO UNICO. NEL CASO VENISSE FORNITA UNA DIMA CI RISERVIAMO DI VERIFICARNE LA FATTIBILITÀ ED I RELATIVI COSTI DI REALIZZAZIONE PER EVENTUALI ARCHI IRREGOLARI)	+ €	4.071,00
	SCURO A TRAPEZIO 1 ANTA A MURARE	+ €	1.019,00
	SCURO A TRAPEZIO 2 ANTE A MURARE (MAGGIORAZIONI VALIDE PER ARCHI REGOLARI A RAGGIO UNICO. NEL CASO VENISSE FORNITA UNA DIMA CI RISERVIAMO DI VERIFICARNE LA FATTIBILITÀ ED I RELATIVI COSTI DI REALIZZAZIONE PER EVENTUALI ARCHI IRREGOLARI)	+ €	1.522,00
	SCURO A TRAPEZIO 3 ANTE A MURARE (MAGGIORAZIONI VALIDE PER ARCHI REGOLARI A RAGGIO UNICO. NEL CASO VENISSE FORNITA UNA DIMA CI RISERVIAMO DI VERIFICARNE LA FATTIBILITÀ ED I RELATIVI COSTI DI REALIZZAZIONE PER EVENTUALI ARCHI IRREGOLARI)	+ €	2.283,00
	SOLO TELAIO A TRAPEZIO DA SOMMARE ALLA MAGGIORAZIONE DELLO SCURO	+ €	894,00

NEW RUSTICO LISTINO

NEW RUSTICO 1 ANTA FINESTRA

		LARGHEZZA				
		600	700	800	900	1000
ALTEZZA	1000	545	586	627	667	708
	1100	572	616	660	701	745
	1200	596	643	690	738	783
	1300	623	671	722	772	
	1400	647	700	752	806	
	1500	674	728	785	840	
	1600	698	755	816	876	
	1700	724	786	847		
	1800	748	815	880		

NEW RUSTICO 1 ANTA PORTAFINESTRA

		LARGHEZZA			
		600	700	800	900
ALTEZZA	1900	852	927	999	1.074
	2000	879	954	1.032	1.107
	2100	903	984	1.063	1.144
	2200	930	1.012	1.096	1.179
	2300	954	1.040	1.127	1.212
	2400	979	1.067	1.158	1.248
	2500	1.005	1.098	1.191	1.284
	2600	1.032	1.127	1.222	

NEW RUSTICO 2 ANTE FINESTRA

		LARGHEZZA							
		800	900	1000	1100	1200	1300	1400	1500
ALTEZZA	1000	934	972	1.008	1.045	1.083	1.120	1.158	1.195
	1100	975	1.015	1.056	1.097	1.137	1.178	1.217	1.258
	1200	1.016	1.060	1.103	1.147	1.191	1.234	1.276	1.319
	1300	1.059	1.104	1.151	1.197	1.245	1.290	1.337	1.381
	1400	1.100	1.150	1.199	1.248	1.297	1.347	1.395	1.445
	1500	1.143	1.194	1.246	1.299	1.351	1.402	1.455	1.506
	1600	1.185	1.239	1.295	1.350	1.404	1.459	1.514	1.569
	1700	1.225	1.284	1.341	1.400	1.458	1.516	1.573	1.631
	1800	1.267	1.328	1.391	1.449	1.510	1.571	1.631	1.692

NEW RUSTICO 2 ANTE PORTAFINESTRA

		LARGHEZZA							
		800	900	1000	1100	1200	1300	1400	1500
ALTEZZA	1900	1.445	1.512	1.581	1.649	1.718	1.787	1.854	1.923
	2000	1.486	1.558	1.628	1.701	1.771	1.843	1.915	1.986
	2100	1.527	1.604	1.676	1.750	1.824	1.899	1.973	2.047
	2200	1.570	1.648	1.724	1.801	1.879	1.956	2.033	2.109
	2300	1.613	1.692	1.773	1.852	1.932	2.011	2.092	2.173
	2400	1.655	1.737	1.820	1.902	1.986	2.070	2.152	2.236
	2500	1.696	1.782	1.868	1.953	2.040	2.126	2.211	2.297
	2600	1.737	1.827	1.918	2.004	2.094	2.182	2.271	2.359

NEW RUSTICO LISTINO

NEW RUSTICO 3 ANTE FINESTRA

		LARGHEZZA							
		1600	1700	1800	1900	2000	2100	2200	2300
ALTEZZA	1000	1.554	1.596	1.635	1.676	1.718	1.759	1.800	1.841
	1100	1.625	1.669	1.715	1.759	1.801	1.845	1.892	1.936
	1200	1.696	1.743	1.791	1.840	1.887	1.935	1.983	2.030
	1300	1.768	1.820	1.871	1.920	1.972	2.023	2.074	2.125
	1400	1.840	1.893	1.948	2.001	2.056	2.109	2.163	2.217
	1500	1.911	1.969	2.026	2.084	2.141	2.197	2.255	2.312
	1600	1.983	2.042	2.103	2.163	2.224	2.285	2.346	2.406
	1700	2.053	2.118	2.182	2.246	2.308	2.372	2.438	2.502
	1800	2.126	2.193	2.260	2.325	2.393	2.461	2.528	2.596

NEW RUSTICO 3 ANTE PORTAFINESTRA

		LARGHEZZA							
		1600	1700	1800	1900	2000	2100	2200	2300
ALTEZZA	1900	2.372	2.449	2.524	2.599	2.674	2.750	2.825	2.900
	2000	2.446	2.524	2.602	2.680	2.759	2.837	2.916	2.994
	2100	2.515	2.598	2.680	2.762	2.843	2.925	3.008	3.089
	2200	2.589	2.673	2.759	2.843	2.928	3.014	3.099	3.184
	2300	2.660	2.748	2.837	2.925	3.014	3.102	3.190	3.279
	2400	2.732	2.823	2.916	3.008	3.097	3.190	3.282	3.374
	2500	2.805	2.897	2.994	3.089	3.184	3.279	3.373	3.468
	2600	2.875	2.974	3.073	3.170	3.269	3.366	3.464	3.562

SATURNO

SCURO A SCANDOLA ORIZZONTALE
INTERNA ED ESTERNA



SCURO CON SCANDOLE ORIZZONTALI

LO SCURO SATURNO È REALIZZATO CON DOGATURA ORIZZONTALE INTERNA ED ESTERNA CON LA POSSIBILITÀ OPZIONALE DI AVERE LE DOGHE VERTICALI RAPPRESENTATE SUGLI SCURI URANO E MERCURIO SUL LATO INTERNO OPPURE ESTERNO.

Disponibile nella versione coibentata caratterizzata da un migliore isolamento termico ed acustico.

Realizzabile nelle versioni finestra e portafinestra incardinata direttamente a muro o con telaio di cassa perimetrale a scelta tra (TZS) e (TLS).





SCURO A SCANDOLA ORIZZONTALE INTERNA ED ESTERNA



DETTAGLIO SPAGNOLETTA DI CHIUSURA DI SERIE.

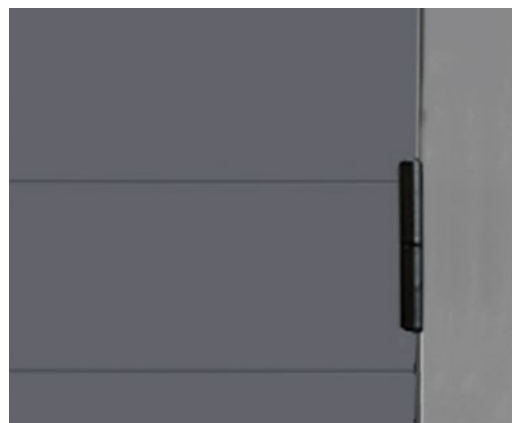

CERNIERE A SCOMPARSA DI SERIE CON SCURO SU TELAIO TZI.

SATURNO SCHEDE TECNICHE

SEZ. ORIZZONTALE 1 ANTA



SEZ. ORIZZONTALE 2 ANTE

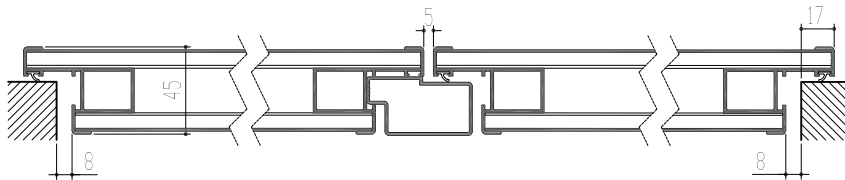

SEZ. ORIZZONTALE 3 ANTE

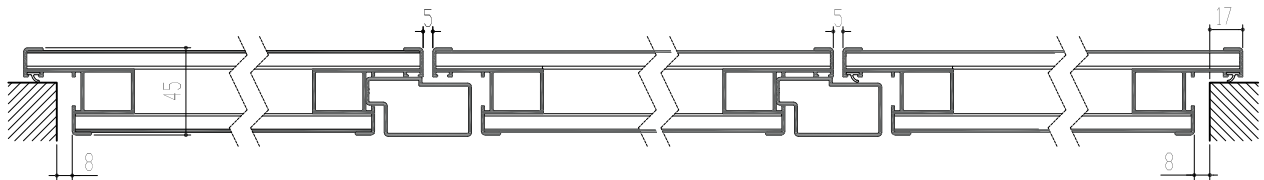

FINESTRA

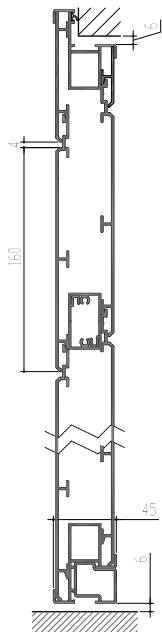

PORTAFINESTRA

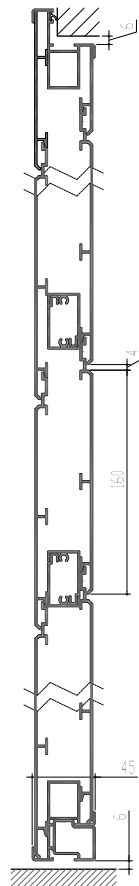

CARDINE A MURO

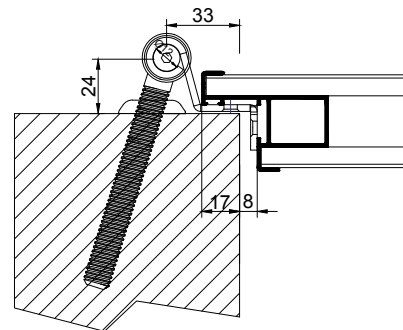

TELAIO TZI

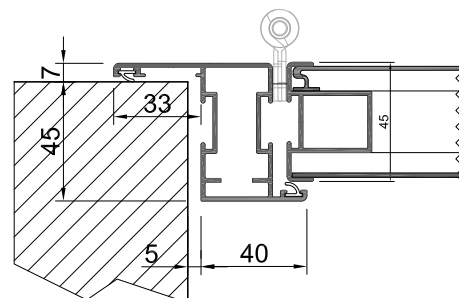

SATURNO OPTIONAL

LO SCURO IN ALLUMINIO MODELLO SATURNO È REALIZZATO CON PROFILO ANTA CON BORDINO IN VISTA DA 10MM E SCANDOLE ORIZZONTALI INTERNE ED ESTERNE . L'ESTETICA SI CARATTERIZZA PER LA PARTICOLARE LINEA PULITA ED ELEGANTE CON LINEE TESE E MODERNE, INDICATA PER TUTTE LE ABITAZIONI ATTUALI E DI ULTIMA GENERAZIONE.

Ferramenta di serie:

- Versione a MURARE: bandelle a scomparsa nere.
- Su telaio dedicato **TZI** cerniere a scomparsa nere.
- Su **TZU**: bandelle a scomparsa nere e cardine fisso su piastra stretta (disponibili cerniere a scomparsa nere su richiesta con miglioramento).
- Su telaio **TZU**: cerniere a scomparsa nere obbligatorie per aperture a libro con cerniere esterne.
- Su **TLS**: bandelle nere a SPORGERE e cardini REGOLABILI a SPORGERE.
- Su telaio **TZS**: cerniere a scomparsa nere.
- Spagnoletta nera, compresi fermi a bancale e superiori

Sia le finestre che le portefinestre hanno dei traversi di rinforzo nascosti tra la dogatura esterna e le scandole interne in proporzione all'altezza delle ante.

Su richiesta è possibile avere le ante coibentate per mezzo di polistirene espanso ad alta densità ignifugo, che aumenta l'isolamento acustico e termico.

Dotazione di serie:

- Spagnoletta nera, compresi fermi a bancale e superiori.
- Guarnizioni di tenuta a muro o telaio nere.
- Spazzolino inferiore.

Disponibile anche nella doppia versione a SCANDOLE orizzontali (interno / esterno).

BATTUTA SU QUATTRO LATI (ANCHE SOTTO)	+ 4%
COPPIA CATENACCI PER ANTE SEMIFISSE, COMPRESI POZZETTI A MOLLA	+ € 93 CP
TELAIO TZI SU TRE LATI	+ 15%
TELAIO TZI SU QUATTRO LATI	+ 25%
DOGHE VERTICALI EST./SCANDOLE INTERNE	+ 5%
COIBENTAZIONE	+ € 58 CAD ANTA
LIBRO APERTURA PER 2 ANTE (F2/PF2.LI - F2/PF2.LE)	+ 105 CAD
MAGGIORAZIONE PER PERSIANA / SCURO SCORREVOLE ESTERNO MURO (A FORO)	+ € 807 CAD
REALIZZAZIONE ANTE ASIMMETRICHE	+ € 126
SERRATURA A DUE O TRE PUNTI AD APPLICARE, pomolo interno e cilindro esterno compresi pozzetti a molla (per tutti i modelli in versione anta singola verrà fornita la serratura senza pomolo ma con chiave interna/esterna)	+ € 575
CERNIERE IN TINTA CON SCURO (COMPRESA SPAGNOLETTA SE RICHIESTA IN TINTA) NEI COLORI RAL STANDARD 8017-7001-1013-9010-6005-6009	+ 6%
TERMINALE ESPANSIONE PER SPAGNOLETTA COMPRESO POZZETTO	+ € 65 CAD

ATTENZIONE: LA VERNICIATURA SU SPAGNOLETTA IN TINTA POTREBBE INDURIRNE LA MOVIMENTAZIONE E LEVARSI NEI PUNTI DI ATTRITO

MAGGIORAZIONI PER FORME IRREGOLARI

	SCURO AD ARCO 1 ANTA A MURARE (MAGGIORAZIONI VALIDE PER ARCHI REGOLARI A RAGGIO UNICO. NEL CASO VENISSE FORNITA UNA DIMA CI RISERVIAMO DI VERIFICARNE LA FATTIBILITÀ ED I RELATIVI COSTI DI REALIZZAZIONE PER EVENTUALI ARCHI IRREGOLARI)	+ €	1.693,00
	SCURO AD ARCO 2 ANTE A MURARE (MAGGIORAZIONI VALIDE PER ARCHI REGOLARI A RAGGIO UNICO. NEL CASO VENISSE FORNITA UNA DIMA CI RISERVIAMO DI VERIFICARNE LA FATTIBILITÀ ED I RELATIVI COSTI DI REALIZZAZIONE PER EVENTUALI ARCHI IRREGOLARI)	+ €	2.714,00
	SCURO AD ARCO 3 ANTE A MURARE (MAGGIORAZIONI VALIDE PER ARCHI REGOLARI A RAGGIO UNICO. NEL CASO VENISSE FORNITA UNA DIMA CI RISERVIAMO DI VERIFICARNE LA FATTIBILITÀ ED I RELATIVI COSTI DI REALIZZAZIONE PER EVENTUALI ARCHI IRREGOLARI)	+ €	4.071,00
	SCURO A TRAPEZIO 1 ANTA A MURARE	+ €	1.019,00
	SCURO A TRAPEZIO 2 ANTE A MURARE (MAGGIORAZIONI VALIDE PER ARCHI REGOLARI A RAGGIO UNICO. NEL CASO VENISSE FORNITA UNA DIMA CI RISERVIAMO DI VERIFICARNE LA FATTIBILITÀ ED I RELATIVI COSTI DI REALIZZAZIONE PER EVENTUALI ARCHI IRREGOLARI)	+ €	1.522,00
	SCURO A TRAPEZIO 3 ANTE A MURARE (MAGGIORAZIONI VALIDE PER ARCHI REGOLARI A RAGGIO UNICO. NEL CASO VENISSE FORNITA UNA DIMA CI RISERVIAMO DI VERIFICARNE LA FATTIBILITÀ ED I RELATIVI COSTI DI REALIZZAZIONE PER EVENTUALI ARCHI IRREGOLARI)	+ €	2.283,00
	SOLO TELAIO TZI AD ARCO DA SOMMARE ALLA MAGGIORAZIONE DELLO SCURO	+ €	1.459,00
	SOLO TELAIO A TRAPEZIO DA SOMMARE ALLA MAGGIORAZIONE DELLO SCURO	+ €	894,00

SATURNO LISTINO

SATURNO 1 ANTA FINESTRA

		LARGHEZZA				
		600	700	800	900	1000
ALTEZZA	1000	735	793	854	912	971
	1100	771	833	896	958	1.022
	1200	807	872	939	1.006	1.075
	1300	838	912	984	1.055	
	1400	874	950	1.027	1.102	
	1500	909	989	1.068	1.150	
	1600	942	1.028	1.111	1.197	
	1700	977	1.065	1.155		
	1800	1.010	1.105	1.200		

SATURNO 1 ANTA PORTAFINESTRA

		LARGHEZZA			
		600	700	800	900
ALTEZZA	1900	1.104	1.201	1.300	1.397
	2000	1.141	1.243	1.347	1.449
	2100	1.175	1.283	1.392	1.500
	2200	1.212	1.325	1.438	1.549
	2300	1.249	1.365	1.484	1.601
	2400	1.284	1.407	1.530	1.652
	2500	1.321	1.447	1.574	1.703
	2600	1.358	1.489	1.622	

SATURNO 2 ANTE FINESTRA

		LARGHEZZA							
		800	900	1000	1100	1200	1300	1400	1500
ALTEZZA	1000	1.176	1.230	1.283	1.336	1.390	1.442	1.496	1.548
	1100	1.232	1.287	1.347	1.404	1.460	1.518	1.573	1.631
	1200	1.286	1.348	1.409	1.470	1.530	1.591	1.652	1.713
	1300	1.340	1.406	1.472	1.536	1.600	1.664	1.730	1.795
	1400	1.394	1.464	1.531	1.601	1.670	1.740	1.809	1.877
	1500	1.449	1.522	1.594	1.667	1.741	1.813	1.886	1.961
	1600	1.503	1.581	1.656	1.735	1.810	1.887	1.965	2.041
	1700	1.558	1.638	1.719	1.801	1.880	1.962	2.043	2.124
	1800	1.612	1.696	1.781	1.866	1.952	2.035	2.121	2.205

SATURNO 2 ANTE PORTAFINESTRA

		LARGHEZZA							
		800	900	1000	1100	1200	1300	1400	1500
ALTEZZA	1900	1.719	1.809	1.898	1.986	2.074	2.161	2.252	2.341
	2000	1.777	1.869	1.964	2.054	2.149	2.242	2.335	2.427
	2100	1.833	1.930	2.029	2.127	2.224	2.320	2.418	2.515
	2200	1.890	1.992	2.093	2.196	2.298	2.399	2.501	2.601
	2300	1.946	2.053	2.159	2.264	2.371	2.476	2.582	2.690
	2400	2.005	2.115	2.225	2.336	2.447	2.557	2.667	2.778
	2500	2.064	2.176	2.292	2.405	2.519	2.633	2.749	2.864
	2600	2.118	2.237	2.357	2.475	2.594	2.712	2.831	2.950

SATURNO LISTINO

SATURNO 3 ANTE FINESTRA

		LARGHEZZA							
		1600	1700	1800	1900	2000	2100	2200	2300
ALTEZZA	1000	2.110	2.157	2.207	2.255	2.303	2.354	2.402	2.451
	1100	2.208	2.261	2.314	2.366	2.420	2.470	2.523	2.576
	1200	2.309	2.365	2.421	2.476	2.533	2.589	2.644	2.700
	1300	2.409	2.469	2.528	2.587	2.648	2.707	2.766	2.825
	1400	2.511	2.573	2.637	2.699	2.761	2.824	2.889	2.952
	1500	2.611	2.676	2.743	2.809	2.876	2.943	3.011	3.077
	1600	2.711	2.781	2.850	2.921	2.991	3.062	3.133	3.201
	1700	2.810	2.885	2.958	3.031	3.106	3.180	3.251	3.327
	1800	2.910	2.987	3.065	3.141	3.220	3.297	3.374	3.453

SATURNO 3 ANTE PORTAFINESTRA

		LARGHEZZA							
		1600	1700	1800	1900	2000	2100	2200	2300
ALTEZZA	1900	3.228	3.308	3.390	3.470	3.551	3.631	3.712	3.792
	2000	3.333	3.417	3.503	3.586	3.673	3.755	3.840	3.926
	2100	3.439	3.527	3.617	3.703	3.792	3.882	3.969	4.060
	2200	3.545	3.636	3.728	3.821	3.915	4.007	4.100	4.190
	2300	3.648	3.746	3.841	3.940	4.036	4.131	4.228	4.324
	2400	3.754	3.855	3.955	4.057	4.157	4.257	4.357	4.456
	2500	3.859	3.964	4.069	4.173	4.277	4.382	4.486	4.590
	2600	3.965	4.074	4.182	4.290	4.398	4.505	4.614	4.722

URANO

SCURO A DOGA INTERNO/ESTERNO REALIZZABILE
CON DOGA INTERNA ORIZZONTALE (STANDARD) O VERTICALE



SCURO CON DOGHE ORIZZONTALI/ VERTICALI

LO SCURO URANO, REALIZZATO CON LA CARATTERISTICA DOGATURA VERTICALE ESTERNA/ORIZZONTALE INTERNA RICHIAMA PER LA SUA CONFORMAZIONE LA FORMA DEL CLASSICO SCURO IN LEGNO.

Disponibile nella versione standard o nella versione coibentata caratterizzata da un migliore isolamento termico ed acustico.





SCURO A DOGA INTERNO / ESTERNO



PARTICOLARE "INCONTRO SPAGNOLETTA".

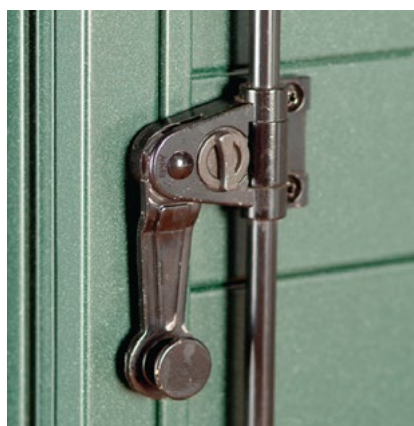

DETTAGLIO GANCIO SPAGNOLETTA DI CHIUSURA.

URANO SCHEDE TECNICHE

SEZ. ORIZZONTALE 1 ANTA

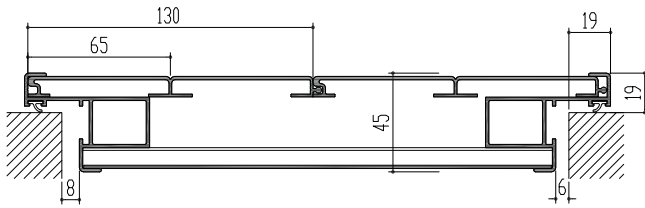

SEZ. ORIZZONTALE 2 ANTE

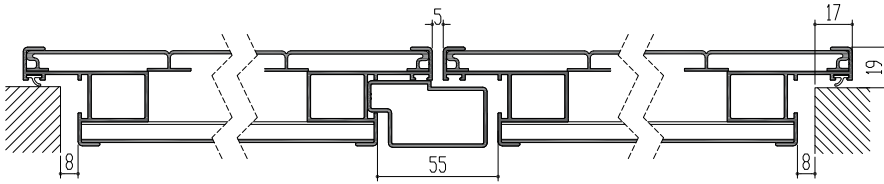

SEZ. ORIZZONTALE 3 ANTE

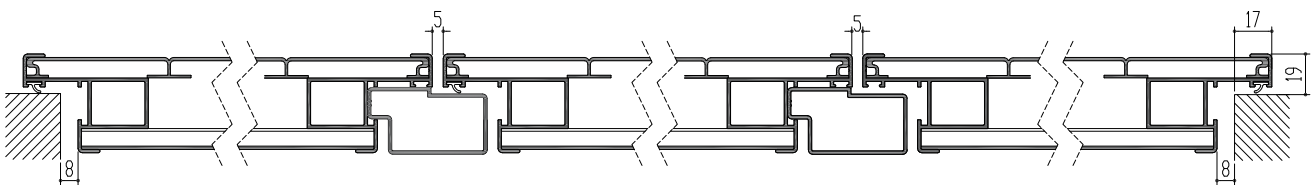

FINESTRA

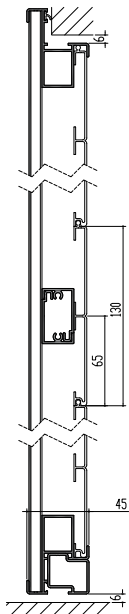

PORTAFINESTRA

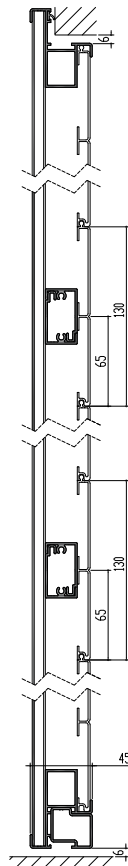

CARDINE A MURO

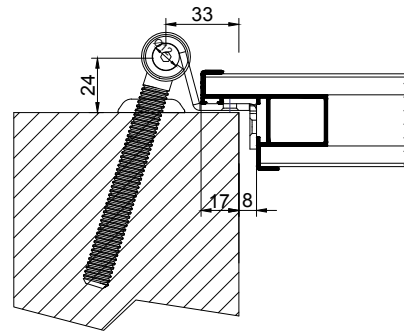

TELAIO TZI

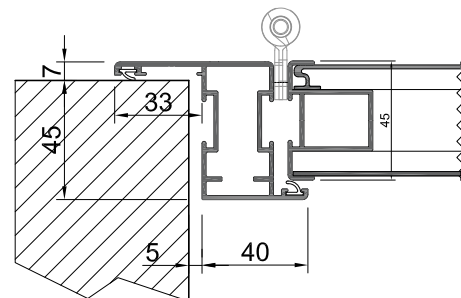

URANO OPTIONAL

Lo scuro dogato in alluminio modello URANO, realizzato con profilo anta con bordino in vista da mm 10 e doghe interne orizzontali ed esterne verticali da 130 mm (fugate a mm 65).

Ferramenta di serie:

- Versione a MURARE: bandelle a scomparsa nere.
- Su telaio dedicato **TZI** cerniere a scomparsa nere.
- Su **TZU**: bandelle a scomparsa nere e cardine fisso su piastra stretta (disponibili cerniere a scomparsa nere su richiesta con maggiorazione).
- Su telaio **TZU**: cerniere a scomparsa nere obbligatorie per aperture a libro con cerniere esterne.
- Su **TLS**: bandelle nere a SPORGERE e cardini REGOLABILI a SPORGERE.
- Su telaio **TZS**: cerniere a scomparsa nere.

• Spagnoletta nera, compresi fermi a bancale e superiori

Sia le finestre che le portefinestre hanno dei traversi di rinforzo nascosti tra la dogatura esterna e quella interna in proporzione all'altezza delle ante.

Su richiesta è possibile avere le ante coibentate per mezzo di polistirene espanso ad alta densità ignifugo, che aumenta l'isolamento acustico e termico.





Dotazione di serie:

- Guarnizioni di tenuta a muro o telaio nere.
- Spazzolino inferiore.

BATTUTA SU QUATTRO LATI (ANCHE SOTTO)	+ 4%
COPPIA CATENACCI PER ANTE SEMIFISSE, COMPRESI POZZETTI A MOLLA	+ € 93 CP
TELAIO TZI SU TRE LATI	+ 15%
TELAIO TZI SU QUATTRO LATI	+ 25%
VERSIONE DOGHE VERTICALI SIA ESTERNE CHE INTERNE	+ 5%
COIBENTAZIONE	+ € 58 CAD ANTA
VERSIONE DOGHE ORIZZONTALI SIA ESTERNE CHE INTERNE	SENZA MAGGIORAZIONE
LIBRO APERTURA PER 2 ANTE (F2/PF2.LI - F2/PF2.LE)	+ 105 CAD
MAGGIORAZIONE PER PERSIANA / SCURO SCORREVOLE ESTERNO MURO (A FORO)	+ € 807 CAD
REALIZZAZIONE ANTE ASIMMETRICHE	+ € 126
SERRATURA A DUE O TRE PUNTI AD APPLICARE, pomolo interno e cilindro esterno compresi pozzetti a molla (per tutti i modelli in versione anta singola verrà fornita la serratura senza pomolo ma con chiave interna/esterna)	+ € 575
CERNIERE IN TINTA CON SCURO (COMPRESA SPAGNOLETTA SE RICHIESTA IN TINTA) NEI COLORI RAL STANDARD 8017-7001-1013-9010-6005-6009	+ 6%
TERMINALE ESPANSIONE PER SPAGNOLETTA COMPRESO POZZETTO	+ € 65 CAD

ATTENZIONE: LA VERNICIATURA SU SPAGNOLETTA IN TINTA POTREBBE INDURIRNE LA MOVIMENTAZIONE E LEVARSI NEI PUNTI DI ATTRITO

MAGGIORAZIONI PER FORME IRREGOLARI

	SCURO AD ARCO 1 ANTA A MURARE	+ €	1.693,00
	SCURO AD ARCO 2 ANTE A MURARE	+ €	2.714,00
	SCURO AD ARCO 3 ANTE A MURARE	+ €	4.071,00
	SCURO A TRAPEZIO 1 ANTA A MURARE	+ €	1.019,00
	SCURO A TRAPEZIO 2 ANTE A MURARE	+ €	1.522,00
	SCURO A TRAPEZIO 3 ANTE A MURARE	+ €	2.283,00
	SOLO TELAIO TZI AD ARCO DA SOMMARE ALLA MAGGIORAZIONE DELLO SCURO	+ €	1.459,00
	SOLO TELAIO A TRAPEZIO DA SOMMARE ALLA MAGGIORAZIONE DELLO SCURO	+ €	894,00

URANO 1 ANTA FINESTRA

		LARGHEZZA				
		600	700	800	900	1000
ALTEZZA	1000	670	722	772	824	874
	1100	701	755	812	867	921
	1200	731	791	850	908	969
	1300	763	826	888	951	
	1400	792	859	928	995	
	1500	824	894	965	1.037	
	1600	854	930	1.004	1.080	
	1700	885	964	1.043		
	1800	917	999	1.083		

URANO 1 ANTA PORTAFINESTRA

		LARGHEZZA			
		600	700	800	900
ALTEZZA	1900	1.033	1.123	1.214	1.307
	2000	1.062	1.158	1.253	1.350
	2100	1.094	1.192	1.293	1.392
	2200	1.123	1.226	1.330	1.433
	2300	1.154	1.263	1.370	1.476
	2400	1.187	1.297	1.409	1.520
	2500	1.215	1.331	1.447	1.563
	2600	1.248	1.367	1.485	

URANO 2 ANTE FINESTRA

		LARGHEZZA							
		800	900	1000	1100	1200	1300	1400	1500
ALTEZZA	1000	1.097	1.144	1.191	1.238	1.286	1.331	1.378	1.425
	1100	1.147	1.199	1.249	1.299	1.350	1.401	1.452	1.502
	1200	1.197	1.252	1.306	1.360	1.415	1.468	1.523	1.577
	1300	1.248	1.306	1.363	1.421	1.479	1.537	1.593	1.652
	1400	1.297	1.358	1.421	1.482	1.544	1.605	1.666	1.727
	1500	1.348	1.414	1.478	1.544	1.608	1.672	1.737	1.801
	1600	1.398	1.466	1.536	1.604	1.672	1.740	1.811	1.878
	1700	1.448	1.520	1.591	1.665	1.736	1.810	1.881	1.952
	1800	1.499	1.574	1.651	1.726	1.800	1.878	1.952	2.028

URANO 2 ANTE PORTAFINESTRA

		LARGHEZZA							
		800	900	1000	1100	1200	1300	1400	1500
ALTEZZA	1900	1.621	1.705	1.784	1.867	1.949	2.031	2.112	2.196
	2000	1.671	1.757	1.841	1.928	2.011	2.098	2.183	2.270
	2100	1.721	1.811	1.898	1.987	2.077	2.166	2.255	2.344
	2200	1.771	1.864	1.956	2.048	2.141	2.234	2.325	2.419
	2300	1.820	1.916	2.011	2.108	2.203	2.300	2.397	2.493
	2400	1.871	1.969	2.070	2.167	2.267	2.366	2.467	2.566
	2500	1.920	2.023	2.126	2.230	2.331	2.435	2.538	2.639
	2600	1.969	2.075	2.182	2.288	2.396	2.502	2.609	2.715

URANO 3 ANTE FINESTRA

		LARGHEZZA							
		1600	1700	1800	1900	2000	2100	2200	2300
ALTEZZA	1000	1.940	1.983	2.026	2.068	2.109	2.152	2.194	2.237
	1100	2.031	2.077	2.123	2.167	2.213	2.258	2.304	2.349
	1200	2.123	2.172	2.219	2.267	2.316	2.365	2.413	2.463
	1300	2.213	2.264	2.316	2.368	2.420	2.471	2.524	2.575
	1400	2.304	2.359	2.413	2.468	2.524	2.578	2.633	2.687
	1500	2.396	2.453	2.511	2.569	2.627	2.684	2.742	2.802
	1600	2.487	2.548	2.609	2.670	2.730	2.791	2.853	2.914
	1700	2.576	2.642	2.706	2.770	2.833	2.897	2.964	3.028
	1800	2.667	2.735	2.803	2.870	2.937	3.005	3.073	3.140

URANO 3 ANTE PORTAFINESTRA

		LARGHEZZA							
		1600	1700	1800	1900	2000	2100	2200	2300
ALTEZZA	1900	3.008	3.080	3.153	3.227	3.300	3.374	3.446	3.519
	2000	3.096	3.174	3.249	3.326	3.401	3.479	3.554	3.630
	2100	3.185	3.265	3.346	3.423	3.503	3.584	3.662	3.743
	2200	3.276	3.357	3.441	3.522	3.606	3.689	3.770	3.854
	2300	3.366	3.451	3.537	3.621	3.708	3.793	3.878	3.963
	2400	3.455	3.545	3.631	3.722	3.810	3.898	3.986	4.074
	2500	3.545	3.638	3.728	3.820	3.912	4.003	4.094	4.186
	2600	3.637	3.729	3.824	3.919	4.014	4.108	4.203	4.297